

RE



TAIL

WAREHOUSE

IL

SOLUTIONS

INPUT

Sadržaj

▶ Naša priča	2	▶ Kasa pultovi	70
▶ Od ideje do realizacije	4	Kasa pultovi sa trakom	72
▶ Kategorije proizvoda	6	Kasa pultovi bez trake	80
		Ekspres kasa pultovi	82
		Namenski kasa pultovi	84
		Samouslužne kase	86
		Solutions - Samouslužne kase (SCO)	90
▶ Sistemi ulaza	8	▶ Potrošačka kolica i korpe	92
Automatski sistemi ulaza	10	Potrošačke korpe	94
Napredni sistemi ulaza	12	Potrošačka kolica	96
Mehanički sistemi ulaza	14	Transportna kolica	100
Barijerne ograde	16	Boksovi za potrošačka kolica	104
Bamperi	18	Solutions - Pametna potrošačka kolica	106
Solutions - Sezam	20		
Solutions - IQM	22	▶ Digitalna oprema	108
Solutions - Redomat	24	Digitalno obeležavanje	110
		Click & collect	112
		Digitalna polica	114
▶ Polični sistemi	26	▶ Pametna oprema	116
Klasični polični sistemi	28		
S Regali	32	▶ Rasveta	122
Integrirani polični sistemi	34	Šinska rasveta	124
Sistem 3x3	36	Visilice	126
Prilagođeni polični sistemi	38	Downlighteri	128
Dodatna oprema	40	Linijska rasveta	130
		PIRI	132
▶ Specijalizovani polični sistemi	42	▶ Magacinske police	134
Pijaca	44		
Pekara	46		
Zdrava hrana	48		
Vinoteka	50		
Prodavnica tehnike	52		
Benzinska stanica	54		
Uradi sam	56		
Sve za kuću	58		
Solutions - Layout	60		
Solutions - Šeme kretanja	62		
Solutions - System 50 vs System 25	64		
Elementi za akcijsku prodaju	66		
Solutions - Akcijska prodaja	68		

NAŠA PRIČA



Naša priča je počela 2010. godine: mladi, entuzijastični tim krenuo je sa ciljem da sebi obezbedi mesto u biznisu opremanja malopodajnih objekata i skladišnih prostora.

Potpuno posvećeni svom cilju, uporno smo radili i sticali iskustva. Bitali smo najbolje dobavljače i najpouzdanije partnere. Sa njima, i sa svojim klijentima, ušli smo u svet u kome smo sada snažno pozicionirani i prepoznati. Danas možemo reći da smo tamo gde želimo da budemo: u društvu najboljih partnera i zadovoljnih klijenata.

Mreža koju smo stvorili raste i prilagođava se zahtevima klijenata i industrija, kao i vremena u kome živimo.

Naš tim čine profesionalci sa ekspertizom iz svakog aspekta opremanja maloprodajnih objekata i skladišnih prostora. Zajedno, oni pokrivaju ceo proces, prilagođavajući ga za svakog partnera.

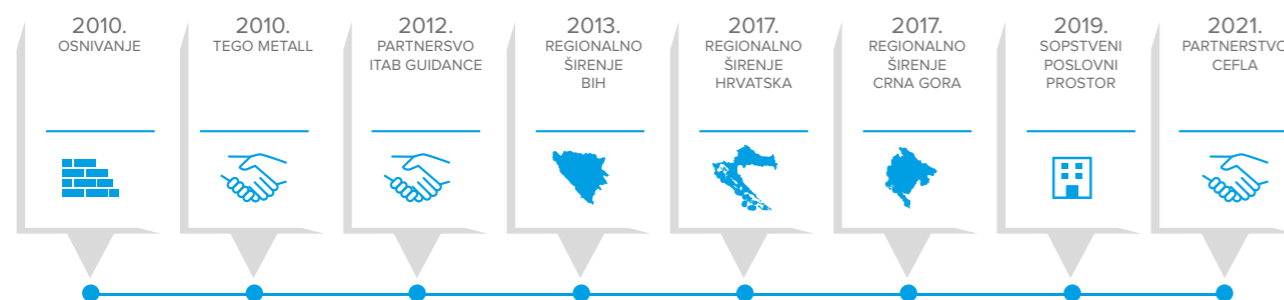

OD IDEJE DO REALIZACIJE

REALIZACIJE

INPUT teži da bude prvi izbor klijenata za sveobuhvatna rešenja i podršku u opremanju maloprodajnih i magacinskih prostora u Srbiji i regionu. Saradnju sa partnerima u inostranstvu i zemlji prepoznali smo kao ključne faktore uspeha. Ona nam omogućava da pružimo najviši mogući nivo usluge **od ideje do realizacije** zamišljenog koncepta uz optimalnu cenu, logistiku i bržu i efikasniju montažu.



NAŠ USPEH JE USPEH NAŠIH KLIJENATA.

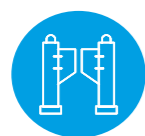

SISTEMI
ULAZA

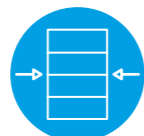

POLIČNI
SISTEMI



KASA
PULTOVI



PAMETNA
OPREMA



DIGITALNA
REŠENJA



RASVETA
NORDIC LIGHT



POTROŠAČKE
KORPE I KOLICA



ELEMENTI ZA
AKCIJSKU PRODAJU



MAGACINSKA
OPREMA



RETAIL | Kompletan asortiman opreme za vaš prodajni objekat. Visokokvalitetna trgovinska oprema koja vam pruža mogućnost izbora različitih idejnih rešenja za uređenje prostora i custom made dizajniranih segmenata.

WAREHOUSE | Opremanje magacinskih prostora. Donosimo rešenja za sve vrste prostora - od funkcionalnih logističkih centara do manjih magacina. Odlike naših rešenja za magacine su kvalitet, stabilnost i modularnost.

SOLUTIONS | Kompletna rešenja prodajnog ili magacinskog prostora. Naš stručni tim je tu da vam ponudi kompletna rešenja, od projektovanja, dizajna, isporuke i montaže, do servisiranja opreme. Kontinuiranim praćenjem svetskih trendova, donosimo inovacije i na naše tržište, doprinoseći tako razvoju industrije u kojoj poslujemo.

● Basic ■ Napredne ★ Smart  QR

Obratite pažnju na simbole u ovom katalogu i saznajte sve o karakteristikama naših proizvoda. Skenirajte QR kodove za detaljne informacije.

SISTEMI ULAZA



NAŠA REŠENJA ULAZNIH SISTEMA DONOSE
MAKSIMALNU BEZBEDNOST I SMANJENJE
RIZIKA OD NEŽELJENIH INCIDENATA I KRAĐE.

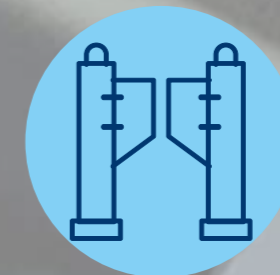

#AUTOMATSKI SISTEMI ULAZA

#NAPREDNI SISTEMI ULAZA

#MEHANIČKI SISTEMI ULAZA

#SISTEMI BARIJERNIH OGRADA

U svom poslovanju, na sve delove procesa gledamo iz ugla krajnjeg potrošača. Vođeni tim principom, za naše partnere kreiramo rešenja po njihovoj meri. U zoni ulaza, koja je najfrekventnija, to znači neometan protok. Principi kojima se vodimo su estetika, bezbednost i sigurnost. Na tom putu koristimo tehnologije i proizvode kojima postizemo najviše standarde.

ITAB rešenja za ulaze su dostupna u nekoliko verzija i cenovnih nivoa tako da se mogu uklopiti u sve prodajne formate i budžete. Danas se ona mogu videti u marketima širom Evrope i sveta. U asortimanu imamo automatske i mehaničke kapije ali i delove kao što su barijerne ograde, senzorski sistemi za zaštitu od krađe, brojače posetilaca, kojima možemo kreirati optimalnu putanju i unaprediti protok klijenata.

EASYGATE

Jedinstveni dizajn stubova omogućava montažu kapije leđa o leđa i izvedbu prema bilo kom zahtevu.



● LED INDIKATOR ZA SMER

Crveni i zeleni indikator za pokazivanje smeru.



● VELIKI IZBOR BOJA

Plastifikacija u boji po želji kupca.



● LAKA INSTALACIJA LEĐA O LEĐA

Presek stuba omogućava montažu leđa o leđa.

**DIMENZIJE (mm)**

Visina: 1122 x fi 133,6
Dužina ruke do max 1086,4

100% EKONOMIČAN

Laka, jednostavna, fleksibilna instalacija.

KARAKTERISTIKE

- Manuelni reset alarma
- Ugao otvaranja 0°-90°
- Promena smeru otvaranja uz naš servis
- Podesivi panik alarm
- Sinhronizacija preko GateCOM interfejsa
- Više opening modova
- Asimetrična orijentacija
- Integrisane konekcije za barijerne cevi
- Mogućnost priključka na vatrodajvnu centralu
- Mod za čišćenje
- Postavka leđa o leđa
- Mogućnost napajanja iz plafona

ALPHAGATE

Upotrebom scan master barcode/QR čitača ostvaruje se visoka bezbednost i povećanje stepena zaštite kod rešenja sa samouslužnim kasama (SCO).



★ SCAN MASTER

Samo računari sa validnim barkodom omogućavaju izlaz iz prodavnice.



■ CHILD SAFE

Bezbednosni sistem za najmlađe posetioce. Senzor sprečava neželjeno zatvaranje ulaza kada su deca u blizini.

■ RAZLIČITI TIPOVI RUKU

1. standardna
2. dijagonalna
3. staklena

**DIMENZIJE (mm)**

Visina: 1117 x fi 120
Dužina ruke 600-1100

NAJPRODAVANJI

Laka transformacija u moderno digitalno rešenje.

KARAKTERISTIKE

- Automatski reset alarma
- Ugao otvaranja 0°-180°
- Promena smeru otvaranja uz pomoć prekidača (bez servisa)
- Podesivi panik alarm
- Sinhronizacija preko GateCOM interfejsa
- Više opening modova
- Soft stop u poslednjih 10°
- Mogućnost priključka na vatrodajvnu centralu
- Mod za čišćenje
- Postavka leđa o leđa sa jednom barijernom cevi
- Mogućnost napajanja iz plafona
- Senzor za bezbednost dece
- ★ Integracija sa SCO (samouslužnim kasama)

SIGMAGATE

Najnaprednije rešenje iz grupe sistema ulaza. Klizni mehanizam za vrata štedi prostor i čini ovaj ulaz najfunkcionalnijim. Uz širok dijapazon dodatne opreme integriše se sa modernim sistemima za samonaplatu.



■ ČUVAR PROSTORA

Klizna vrata omogućavaju maksimalno iskorišćenje prostora.

■ LED RASVETA

Izaberite boju osvetljenja za atraktivniji doživljaj.

★ SKENER

Ugrađeni skener (opciono) omogućava maksimalnu bezbednost.

● ZAVRŠNA OBRADA

Nerđajući čelik - inox ili boja po želji.



DIMENZIJE (mm)

Visina: 1105
Širina: 2030
Dubina: 200

Minimalna udaljenost od bočnih prepreka mora biti 70 mm zbog pristupa ključu.

NAJSAVREMENIJI DIZAJN

Sjajan dizajn i mnoštvo mogućnosti.

KARAKTERISTIKE

- ★ SCO režim rada
- Radar i PEC senzori pokreta
- ★ SCAN master – moćni bar kod QR skener
- Podesivo vreme otvaranja i zatvaranja
- Stand alone ili POS integracija
- Mogućnost povezivanja sa alarmnim sistemom
- ★ LAN priključak
- Panik open funkcija
- ★ Mogućnost integracije sa SESAME sistemom
- Open mod za čišćenje ili unos robe

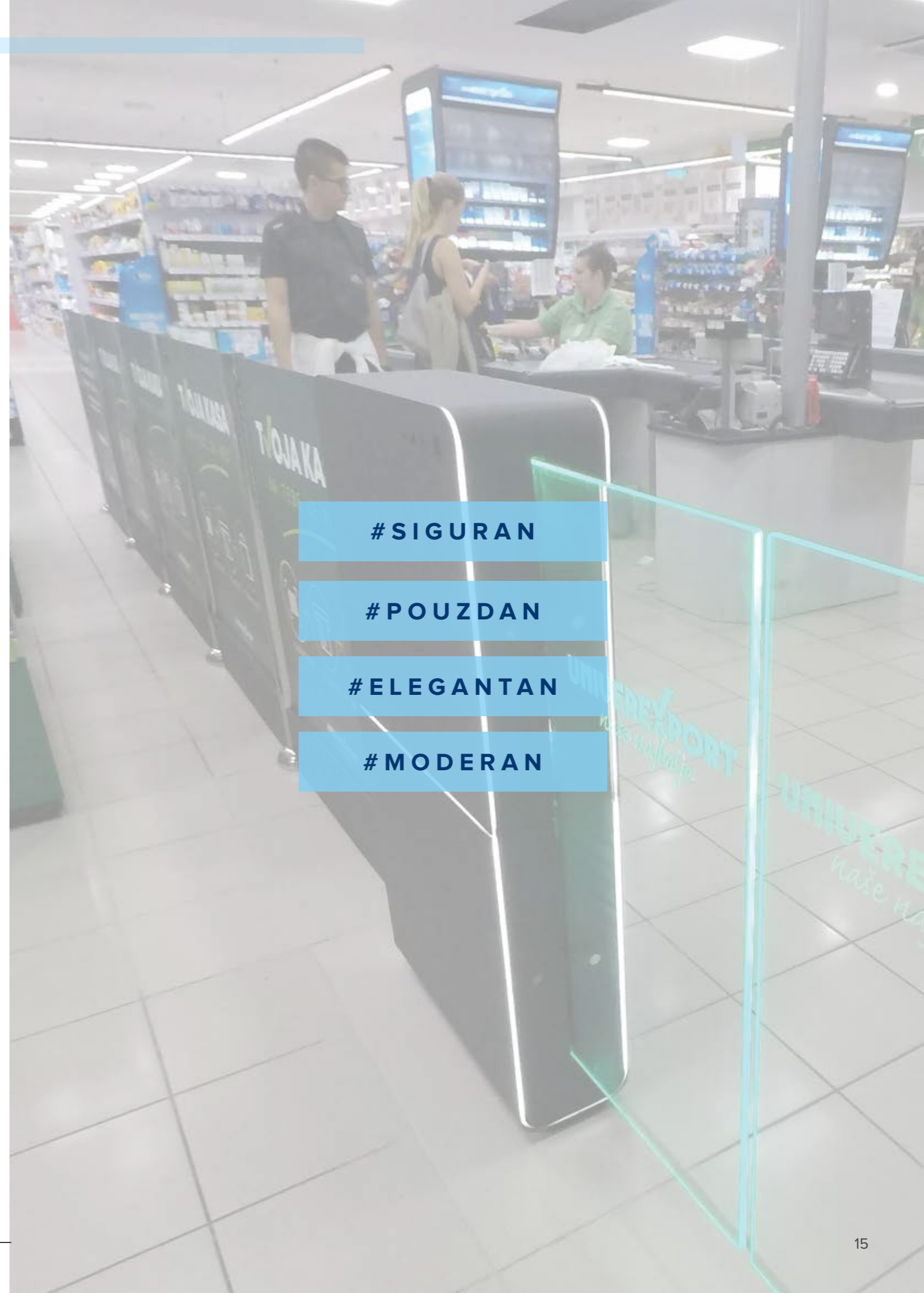

#SIGURAN

#POUZDAN

#ELEGANTAN

#MODERAN

KAPIJA

Rešenje koje na jasan i jednostavan način usmerava tok korisnika, bez previsokih bezbednosnih zahteva.



● IZDRŽLJIVI MEHANIZAM

Mehanizam koji nosi ruku omogućava beskonačan broj otvaranja od 0°-180°



● BRZA INSTALACIJA NA SVAKOM MESTU

Odsustvo elektronike omogućava instalaciju sistema bilo gde u prostoru.

● MANJI PREČNIK STUBA

Prečnik stuba od 60 mm se savršeno uklapa u sistem barijernih ograda i štedi prostor.

DIMENZIJE (mm)
Visina: 1075 x fi 60
Dužina ruke do max 1100

FUNKCIONALNO

Ekonomičan, optimalan i pouzdan organizator ulazno-izlazne zone.

KARAKTERISTIKE

- Manuelni reset panik funkcije
- Ugao otvaranja 0°-180°
- Mogućnost podešavanja panik funkcije
- Izbor između jednosmernog i dvosmernog sistema
- Opcija ugradnje dvosmernog ulaza
- Mogućnost otvaranja kapije u specifičnim bezbednosnim situacijama
- Laka instalacija bilo gde u prostoru (bez strujnog napajanja)

VRTEŠKA

Klasično rešenje i jedan od prvih izbora kada su u pitanju sistemi ulaza. Za razliku od kapije, nudi veću bezbednost i jasno usmeravanje korisnika.



● OPTIMALAN PROLAZ

Prolaz je omogućen samo za jednu osobu.



● OBAVEZAN SMER

Vrteška propušta korisnike samo u željenom smeru čime se podiže nivo bezbednosti kada je reč o pokušajima krađe.

● PROSTOR ZA KOLICA

Tri dimenzije
1000/1500/2000 mm

DIMENZIJE (mm)
(bez prostora za kolica)
Visina: 1075/1250
Širina: 1331
Prečnik stubova: fi 60

MAKSIMALNA SIGURNOST PO OPTIMALNOJ CENI

Veća bezbednost uz mala ulaganja.

KARAKTERISTIKE

- Opcija okretanja u oba smera
- Promena smera otvaranja uz naš servis
- Lako otvaranje (prolaz 1200-1300 mm) u cilju proširenja prolaza za unos robe ili panik situacije
- Najbezbednije rešenje u kategoriji mehaničkih ulaza

BASIC

Uz sisteme ulaza, jednostavna i brza montaža omogućava jasno usmeravanje i kretanje klijenata i/ili kreiranje prostora za dodatnu opremu poput potrošačkih kolica i korpi.

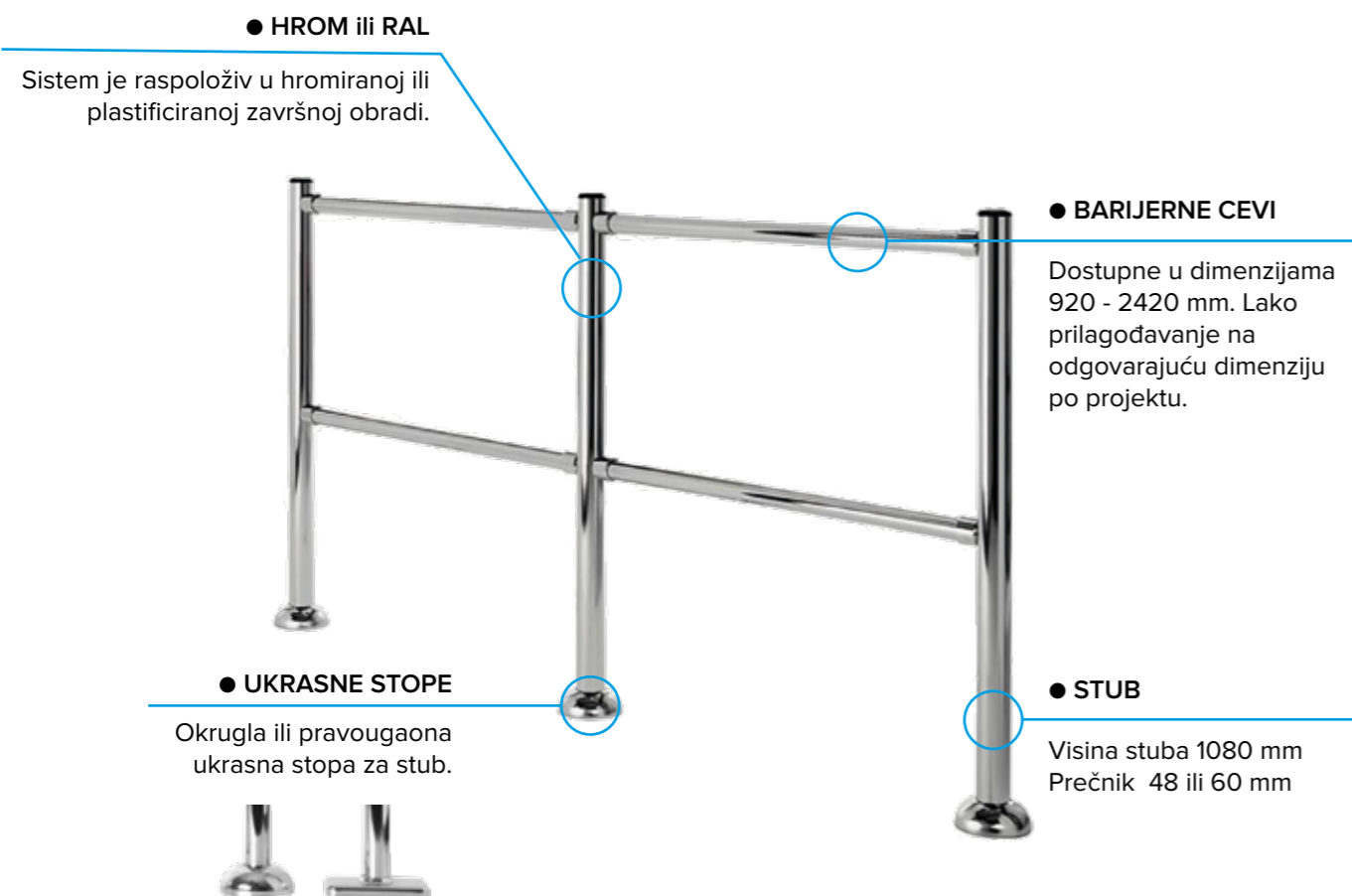

FLEKSIBILNOST

Visok stepen modularnosti.



IN SAVET

Iskombinujte materijale i napravite kompoziciju koja maksimalno optimizuje i uređuje prostor na ulazu. Tako ćete unaprediti korisničko iskustvo kao i celokupan vizuelni doživljaj vaših klijenata!

ELEGANCE

Kada je potrebno privremeno ili trajno napraviti posebno ograden prostor sa visokim estetskim standardima onda je elegance modularni sistem barijernih ograda pravo rešenje.

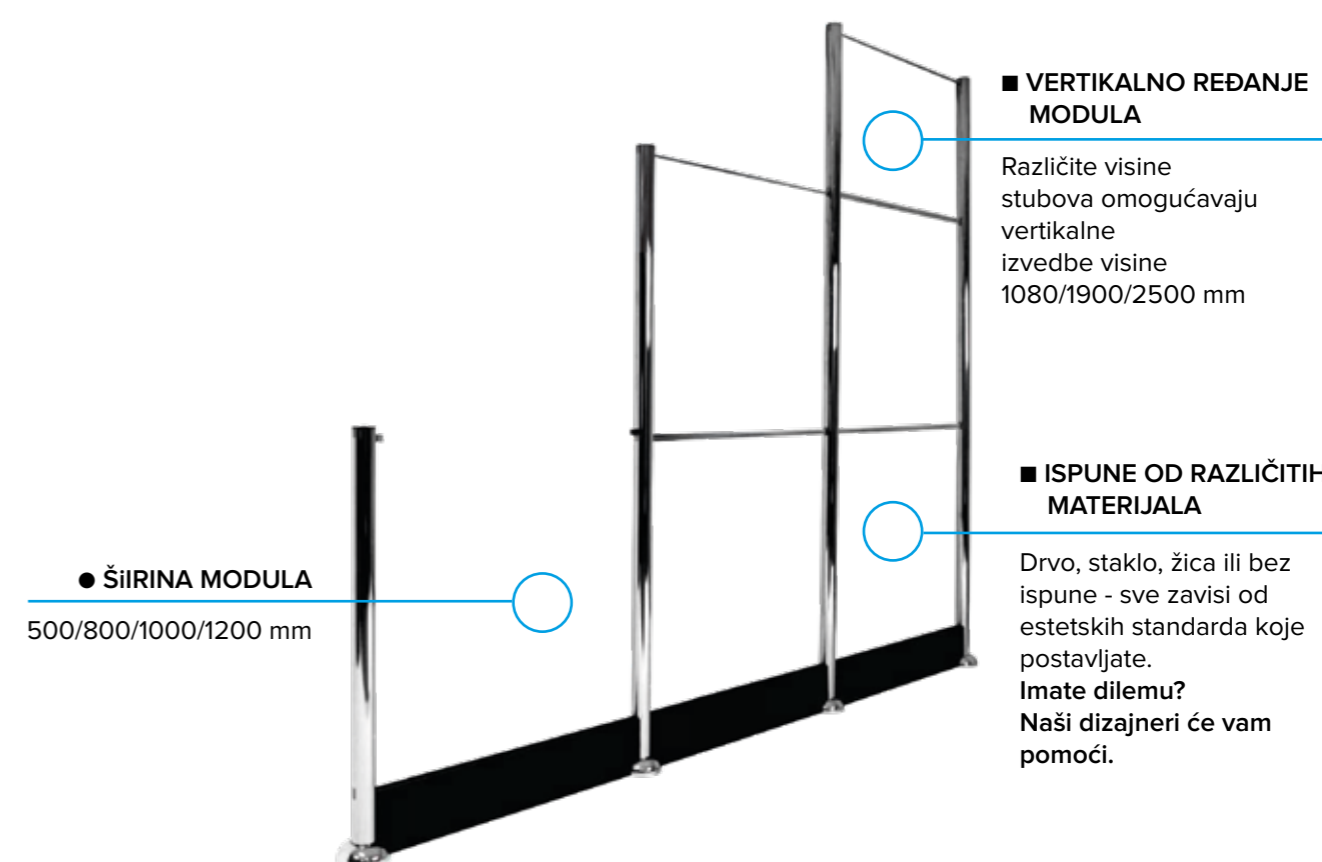

SAVRŠEN IZGLED

Lako kreiranje vertikalnih barijera.



IN SAVET

Ispuna u drvenom dezenu odiše elegancijom i toplinom.



IN SAVET

Hromirana ili plastificirana lajsna u željenom RAL-u olakšava mašinsko čišćenje prostora i štiti sistem od udaraca kolicima.

BAMPER SISTEMI

Kada prostor uredite po vašoj meri potrebno je naći način da zaštitite svoju investiciju. Zaštitni bumper sistemi su pravi način da dodatno uredite prostor i zaštitite inventar.

● **BAMPER CEV**

Laka montaža na zid ili pod sa beskonačnim brojem kombinacija dužina i putanja. Nerđajući čelik omogućava kako unutrašnju tako i spoljašnju upotrebu.

● **FITING ZA BAMPER SISTEME**

Ugaoni elementi, konektori, vodice i poklopci su potpuno nezavisni i modularni. Montaža i servis su značajno olakšani ovakvim rešenjem za instalaciju sistema.

ZAŠTITA I UREDNOST INVENTARA

Za savršenu organizaciju prostora.



Bamper sistemi se najčešće koriste u organizaciji prostora za potrošačka kolica. Oni efikasno sprečavaju oštećenja zidova ili nameštaja u zoni u kojoj su postavljeni.

BAMPERI

Često je u prostoru potrebno zaštititi opremu ili deo enterijera od neželjenog kontakta ili jačih udaraca. Bumperi su neupadljiv i sjajan izbor za to.

● **PVC UGAONI BAMPERI**

Dostupni u tri boje i dimanzije.
Visina: 300/450/ 600 mm

● **ŠTITNIK UGLOVA**

Efikasno i ekonomično rešenje za zaštitu opreme i inventara. Prema potrebama, može biti hromiran, pocinkovan ili u RAL-u. Visina: 600 mm, debljina čelika 5 mm.

ELEGANCIJA I SIGURNOST

Čuva vašu investiciju.



Rashladna oprema je skupa i osetljiva. Zaštitite je!



Uglovi mogu biti bolna prepreka za vaše potrošače. Učinite ih uočljivijim i bezbednijim.

SEZAM

Sistem koji unapređuje korisničko iskustvo prilikom izlaska iz zone za samonaplatu. Sezam senzor prati kretanje svakog klijenta u zoni kasa uz validaciju plaćanja na samouslužnoj kasi (SCO).

NAPREDNI SISTEM ZA SAMONAPLATU

SCO
X50

Nadzor do 50 SCO u jednoj zoni (moguća realizacija više posebnih oblasti)



Plafonski senzor nadzire do 200 korisnika istovremeno

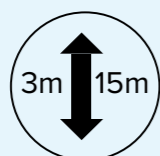

Preporučena visina plafona od 3 m do 15 m. Senzor pokriva do 64 m² prostora

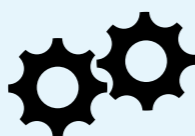

Jednostavna integracija sa postojećim POS sistemom klijenta

KARAKTERISTIKE

- ★ Nema skeniranja računa prilikom izlaska
- ★ Verifikuje i omogućava izlaz samo za plaćene račune
- ★ Realizacija uz Alphagate i Sigmagate sisteme ulaza
- ★ Integracija sa bilo kojim POS sistemom
- ★ Maksimalna sigurnost
- ★ Maksimalno smanjenje rizika od krađe u zoni samouslužnih kasa.
- ★ Alarm prilikom pokušaja izlaska bez računa

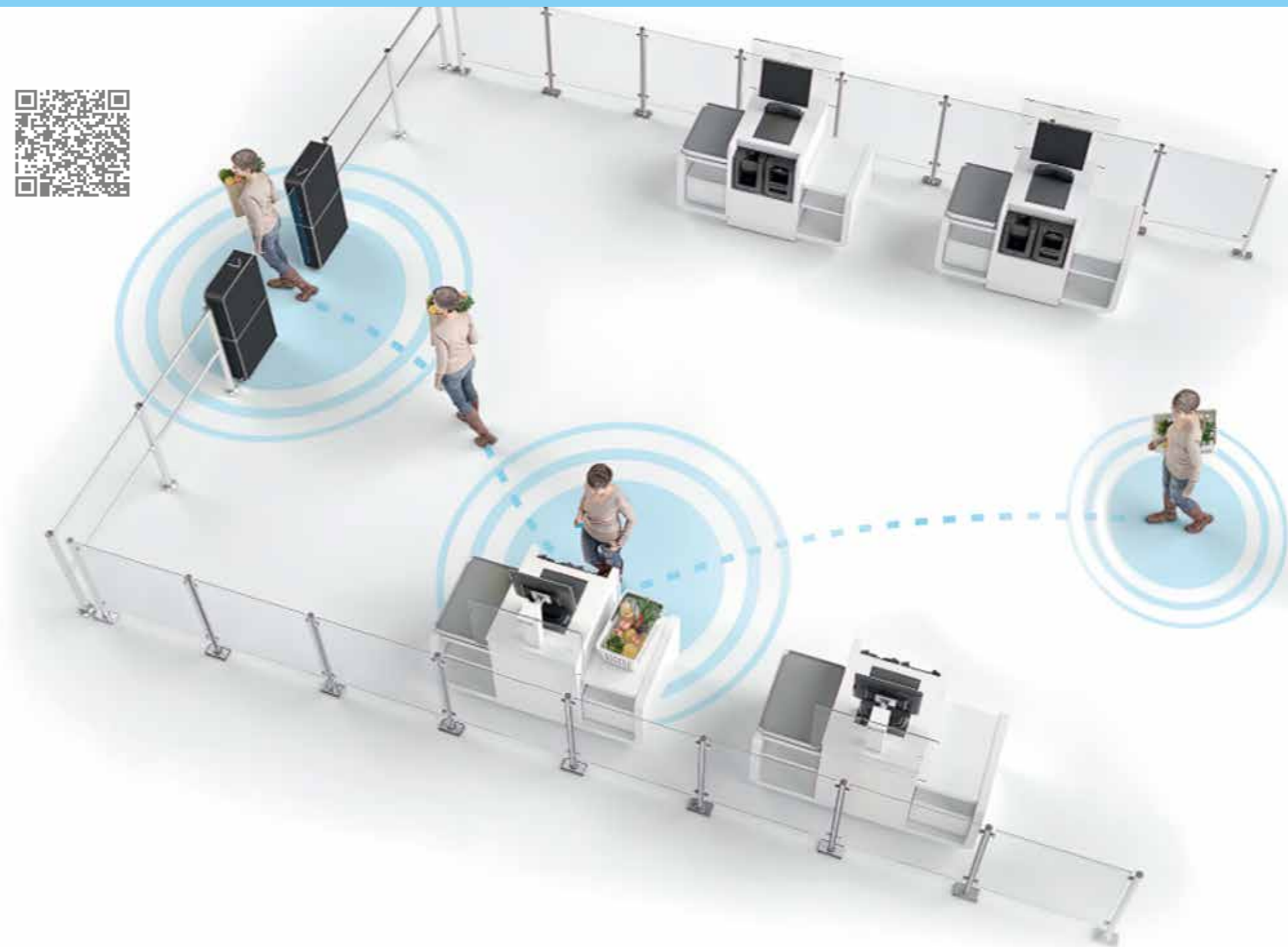

#SIGURNO SCO REŠENJE

#SMANJENJE RIZIKA OD KRAĐE

#ELEGANTAN

#MODERAN

IQM – IN QUEUE MERCHANDISE

Povećajte impulsivnu prodaju u zoni naplate i obezbedite povrat investicije za manje od godinu dana.



ORGANIZACIJA REDA ČEKANJA

#VEĆA PRODAJA

#OPTIMIZACIJA LAGERA

#BRZ POVRAT INVESTICIJE

#FER PREMA KLIJENTIMA



KARAKTERISTIKE

- ★ Potpuna customizacija – širok asortiman elemenata koji će optimizovati red na željeni način
- ★ Vreme čekanja pretvara u vreme kupovine – kupac koji čeka u redu je zapravo još uvek kupac. IQM sistem podiže promet kroz impulsivnu kupovinu
- ★ Povećava zadovoljstvo korisnika – uz optimalnu putanju kupci će na brži i ravnopravniji način doći do kase

INSTALACIJA SISTEMA ZA ORGANIZACIJU REDA MOŽE SMANJITI ODLAZAK POTROŠAČA ZA VIŠE OD 95%

Analizirali smo primer trgovca koji ima 20 prodavnica u lancu. Kupci koje nervira dug i monoton red čekanja odlaze iz prodavnice bez obavljene kupovine, ostavljajući korpu sa izabranim artiklima. U slučaju da 250 kupaca nedeljno odustane od kupovine - trgovac ostaje bez 78.000 € prometa godišnje.

DOVOLJAN RAZLOG DA RAZMISLITE O NOVOM PRISTUPU U ZONI NAPLATE !

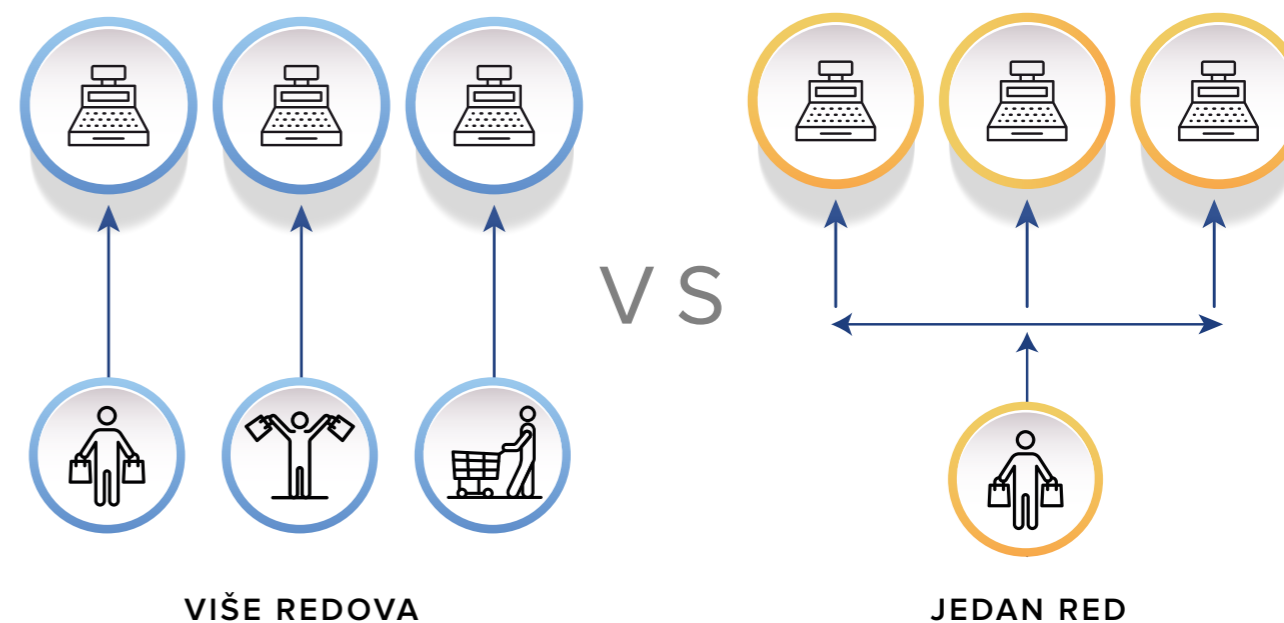

REDOMAT

Naša rešenja za virtuelnu organizciju reda su moćna i laka za implementaciju i upotrebu. Nudimo širok izbor hardvera za štampu tiketa kao i mogućnost korišćenja mobilnog telefona bez potrebe za instaliranjem aplikacije.



ORGANIZACIJA REDA ČEKANJA

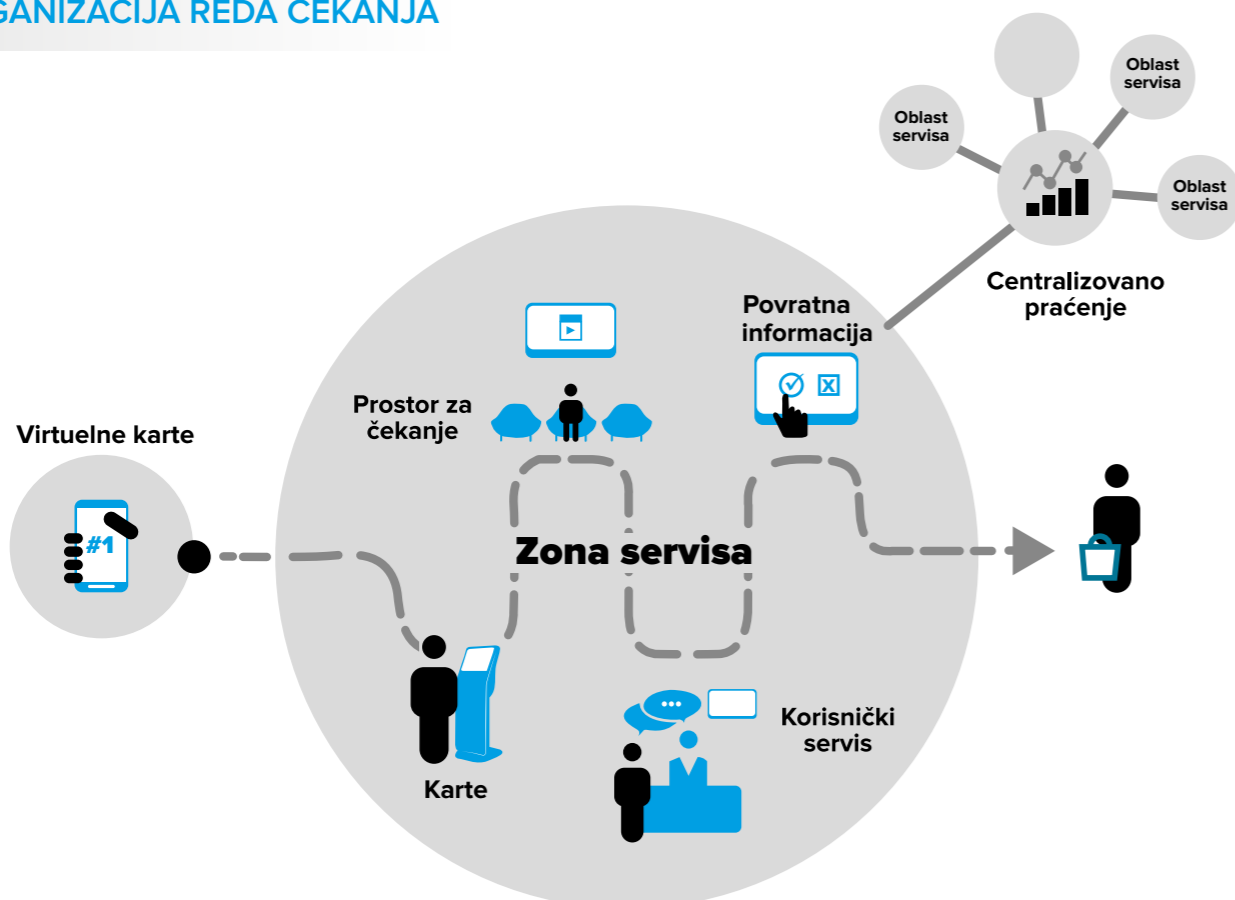

ITAB UPRAVLJANJE REDOVIMA

KARAKTERISTIKE

- Skraćuje vreme čekanja u redu
- ★ Kupcu nudi transparentno vreme čekanja kako na digitalnim displejima u mestu kupovine tako i na mobilnom telefonu putem notifikacija
- Mogućnost zakazivanja termina za usluživanje na više kategorija proizvoda
- Prilagođavanje izgleda ekrana po želji kupca
- Dodatni marketinški video kanal
- Stand alone ili integrisan sa POS ili digital signage sistemom



- MINIMIZACIJA VREMENA ČEKANJA
- FER I TRANSPARENTAN RED ČEKANJA
- NAPREDNA ANALITIKA I MONITORING
- JEDNOSTAVAN KORISNIČKI INTERFEJS
- DODATNI MARKETINŠKI KANAL



PO LI ČN I SISTEMI

SUPERMARKET
PREHRANA DROGERIJA
ALATA SPORTSKA PRODAVNICA
FASHION VINOTEKA SVE PETDIY
ZDRAVA HRANA ZA KUĆU

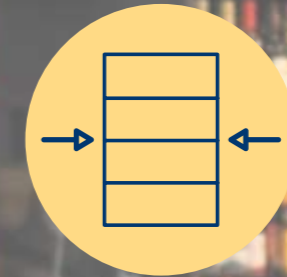

#KLASIČNI POLIČNI SISTEMI

#S REGALI

#INTEGRISANI POLIČNI SISTEMI

#PRILAGOĐENI POLIČNI SISTEMI

#DODATNA OPREMA ZA POLIČNE SISTEME

#SPECIJALIZOVANI POLIČNI SISTEMI

Polični sistemi su veoma važan deo u realizaciji svakog projekta. Oni čine najveći deo enterijera, oblikuju ga i oko njih se ostvaruje najbliži kontakt sa kranjim potrošačima, sa težnjom da se kreira prijatan prodajni ambijent.

Sa druge strane, za investitora, oni moraju zadovoljiti kriterijume trajnosti, modularnosti, prilagodljivosti i brze montaže uz visoke estetske standarde u izlaganju prodajnog asortimana, na najdostupniji i najatraktivniji način za krajnjeg kupca.

Težeći da ispuni sve pomenute kriterijume i najnovije trendove, INPUT nudi rešenja poličnih sistema koja se mogu primeniti u prodajnim objektima svih namena.

POLIČNI SISTEM P25

Finije podešavanje polica po vertikali i EVO srednja leđa samo su neke od prednosti ovog sistema. Jedan od najelegantnijih sistema na tržištu, izuzetnih performansi i funkcionalnosti.



DIZAJN BEZ PREMCA

- EVO UP SREDNJA LEĐA**
 Sistem se može realizovati upotrebom samo jednih leđa.
- SISTEM 10**
 Za ovaj sistem razvijena je tanka polica od svega 10 mm. To daje još veću mogućnost za vertikalnu kompresiju izlaganja asortimana.
- POLIČNA RASVETA**
 Naglasite asortiman upotrebom polične rasvete koja se lako i na bilo kojoj poziciji može povezati na napajanje.
- 8% - 10% VIŠE MESTA**
 Upotrebom EvoUp leđa i System 10 police na istoj kvadraturi moguće je izložiti 8-10% više artikala.

DIMENZIJE
Delove sistema iskombinujte prema vašim potrebama

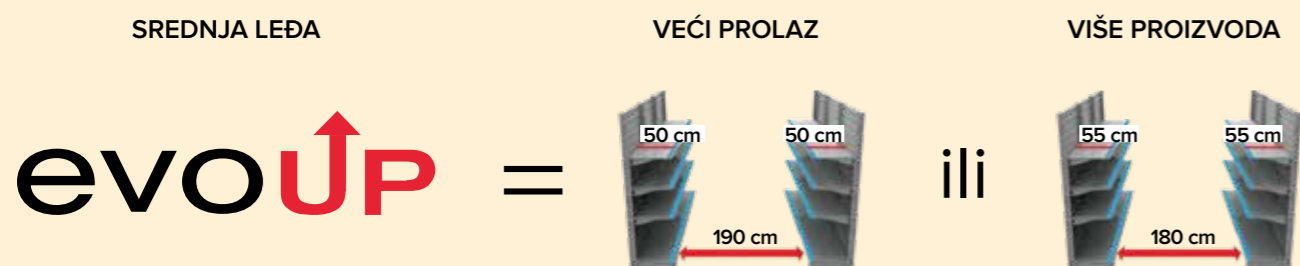

OSNOVNI DELOVI SISTEMA P25

MAKSIMALNO ISKORIŠĆENJE PROSTORA

IN SAVET
STUB
Perforiran sa korakom od 25 mm za finiju vertikalnu distribuciju polica i maksimalno iskorišćenje prostora za izlaganje.

DIMENZIJE (mm)
Visina: 1350/1500/1650/
1800/1950/2100/2250/
2400/2550/2700/2850/3000

LEĐA

- 1 SREDNJA
- 2 PERFORIRANA
- 3 PUNA/PANEL
- 4 ŽIČANA
- 5 DRVENA

DIMENZIJE (mm)
Širina: 665/1000/1250/1330

KONZOLA

DIMENZIJE (mm)
Dubina: 150/200/250/300/350/400/
450/500/550/600/650/700/750/800

OSNOVA

DIMENZIJE (mm)
Dubina: 150/200/250/300/350/400/
450/500/550/600/650/700/750/800

POLICA

- 1 STANDARD
- 2 SISTEM 10
- 3 ŽIČANA
- 4 STAKLENA
- 5 DRVENA

DIMENZIJE (mm)
Širina: 665/1000/1250/1330
Dubina: 150/200/250/300/350/400/
450/500/550/600/650/700/800

POLIČNI SISTEM P50

Delovi sistema P50 su od plastificiranog metala, napravljeni da se sklapaju brzo i bez alata. Optimalno izlaganje proizvoda, dobra vidljivost i dostupnost podižu prodaju!



DOKAZANI KLASIK

● RAL PO ŽELJI

Širok izbor boja omogućava realizaciju bilo koje zamisli.



● MODULARNI DELOVI

Sistem se lako i bez alata sastavlja, proširuje i modifikuje modularnim elementima.

● NOSIVOST

Ojačane police omogućavaju visoku nosivost.

■ JEDINSTVENO NAPAJANJE

Sistem bezbednog napajanja u kome se magnetni konektori montiraju na leđa, a rasveta na polici se napaja bez obzira na poziciju montaže.

DIMENZIJE

Delove sistema iskombinujte prema vašim potrebama

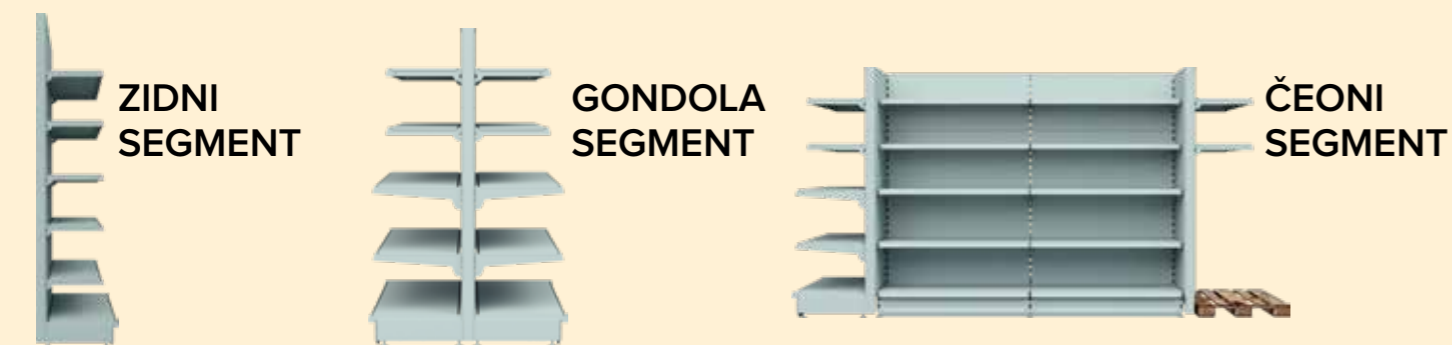

OSNOVNI DELOVI SISTEMA P50

MODULARNOST I SKALABILNOST

STUB 

Izborom prave visine stuba optimizujete vertikalnu iskorišćenost prostora. Potrudite se da postavite rasvetu tako da snopovi svetla padaju celom visinom poličnog sistema.

DIMENZIJE (mm)
Visina: 1100/1200/1400/1600/1800/2100/2200/2400/2600/2800/3000



KONZOLA



DIMENZIJE (mm)
Dubina: 150/200/300/370/470/570/670/770

OSNOVA



DIMENZIJE (mm)
Dubina: 200/300/370/470/570/670/770

LEĐA 

Prilikom izbora materijala i vrste leđa uzmite u obzir vrstu asortimana koji želite da izložite.



- 1 PERFORIRANA
- 2 PUNA
- 3 ŽIČANA
- 4 DRVENA

DIMENZIJE (mm)
Širina: 665/1000/1250/1330

POLICA

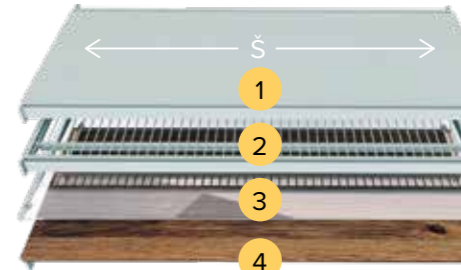

- 1 STANDARD
- 2 ŽIČANA
- 3 STAKLENA
- 4 DRVENA

DIMENZIJE (mm)
Širina: 665/1000/1250/1330
Dubina: 150/200/300/370/470/570/670/770

S REGAL

Kombinacijom segmenta klasičnog poličnog sistema u osnovi i S elemenata formiraju se S regali izuzetne estetike i funkcionalnosti.

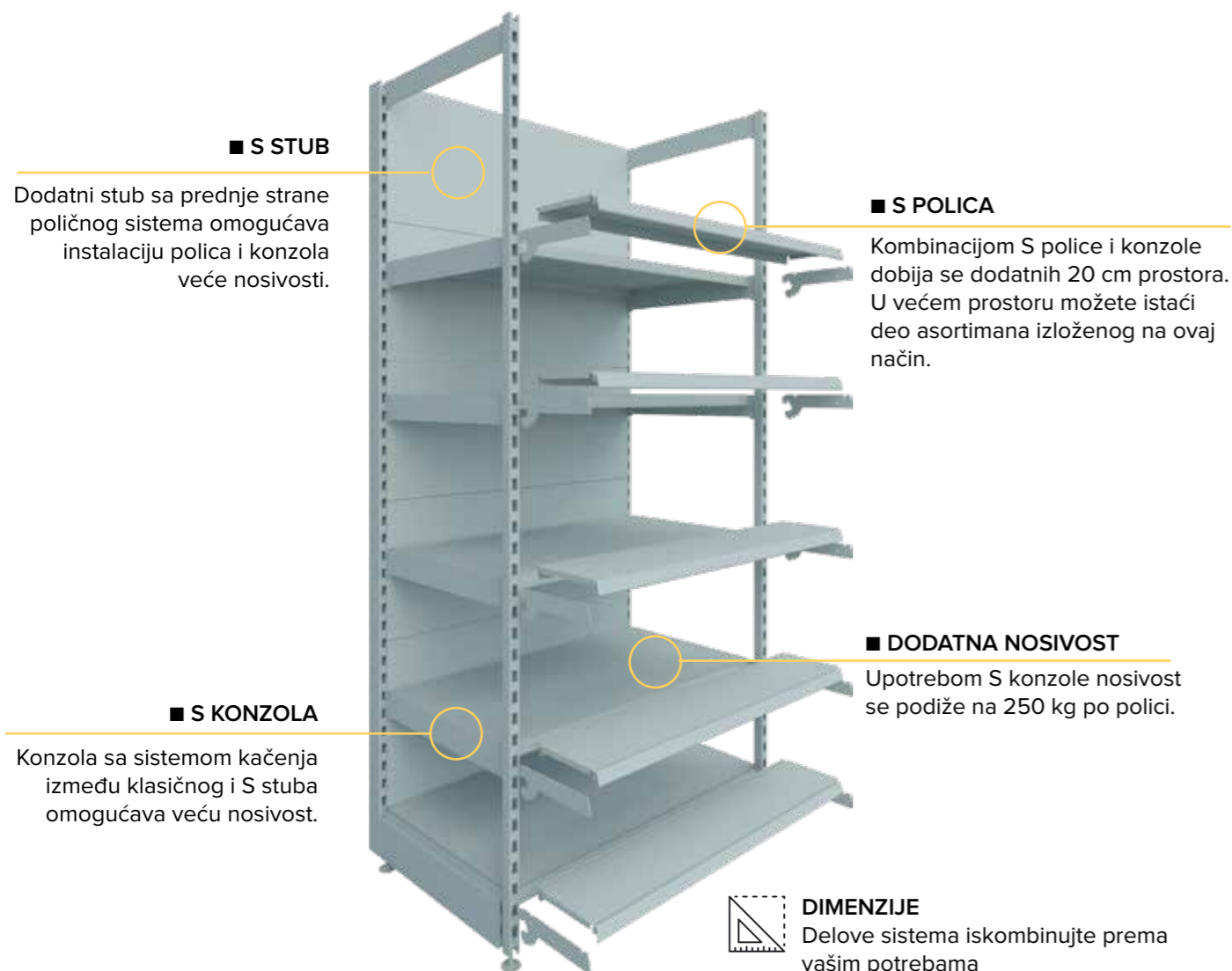

■ S STUB

Dodatni stub sa prednje strane poličnog sistema omogućava instalaciju polica i konzola veće nosivosti.

■ S POLICA

Kombinacijom S police i konzole dobija se dodatnih 20 cm prostora. U većem prostoru možete istaći deo asortimana izloženog na ovaj način.

■ S KONZOLA

Konzola sa sistemom kačenja između klasičnog i S stuba omogućava veću nosivost.

■ DODATNA NOSIVOST

Upotrebom S konzole nosivost se podiže na 250 kg po polici.



DIMENZIJE
Delove sistema iskombinujte prema vašim potrebama

KLASIČNI POLIČNI SISTEM + S ELEMENTI

Sistem kojim se postiže maksimalna nosivost



ESTETIKA, NOSIVOST I VEĆI KAPACITET U TRI KORAKA...

1. Dodavanjem prednjeg stuba preseka 3x3 cm izložbeni asortiman dobija na toplini
2. S konzola povećava nosivost sistema
3. I do 30% veći kapacitet dodavanjem ekstra police

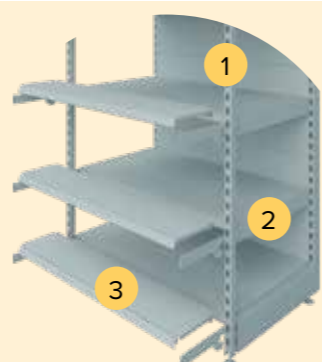

S ELEMENTI

DODATNA JAČINA I ESTETIKA



S STUB

Dodavanjem S stuba poprečnog preseka 30x30 mm povećava se nosivost a izloženi asortiman jasnije ograničava.



DIMENZIJE (mm)
Visina: 2000/2600/3000

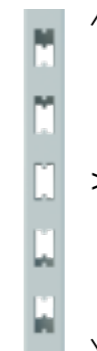

S POLICA EXTRA

Povećava ukupnu dubinu klasičnog poličnog sistema za 20 cm



DIMENZIJE (mm)
Širina: 1000/1250/1330
Dubina: 200



S KONZOLA

Konzola se klik sistemom oslanja se na oba stuba sistema te se nosivost police povećava za 30%



DIMENZIJE (mm)
Dubina: 470/570/670/770

S KONZOLA EXTRA

Smestite vaš asortiman u prvi plan



DIMENZIJE (mm)
Dubina: 200



INTEGRISANI POLIČNI SISTEM

Kombinacijom elemenata klasičnog poličnog sistema i lakih regala dobija se integrisani polični sistem sa izuzetnim karakteristikama i mogućnostima.



REŠENJE ZA INTEGRACIJU POLIČNIH SISTEMA IZUZETNIH MOGUĆNOSTI

● RAM

Omogućava izvedbu visokih sistema u prodajnom ili skladišnom prostoru.

■ INTEGRACIJA

Laka integracija sa klasičnim poličnim sistemom.



■ VELIKI IZLOŽBENI I SKLADIŠNI PROSTOR

Velika nosivost i dimenzije bilo kog gabarita omogućavaju izuzetan nivo iskorisćenosti prodajnog ili skladišnog prostora.

■ FUNKCIONALNOST

Brojni dodaci omogućavaju izlaganje bilo koje vrste asortimana. U najvećoj meri se koristi za velike formate DIY prodajnih prostora.



DIMENZIJE
Delove sistema iskombinujte prema vašim potrebama



Širina jednog modula lakog regala u koji se integriše klasični polični sistem je takva da u njega mogu stati dva modula klasičnog poličnog sistema. Najčešće širine modula lakog regala su 200/250/266 cm.



Povedite računa o načinu skladištenja robe (paletno ili na ispuni), kao i o ravnomernoj raspodeli tereta u skladišnom prostoru.

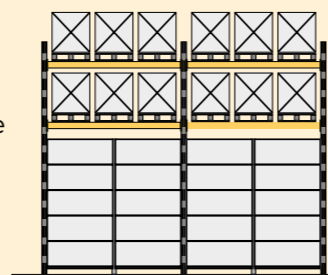

ELEMENTI LAKOG REGALA

VISOKA NOSIVOST I FUNKCIONALNOST

RAM

Struktura rama omogućava izuzetno veliku nosivost (do 15 t) i visinu.

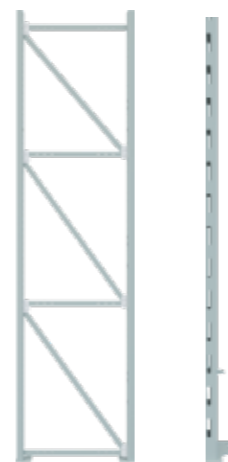

DIMENZIJE (cm)
Dubina: 60/70/80/95/115/135/155
Visina: 220-550

TRAVERZA

Osnovni kriterijumi za izbor traverzi su širina modula i vrsta ispune.



DIMENZIJE (cm)
Širina: 125/133/200/250/266/
273/300

ADAPTER

Element kojim se klasični polični sistemi lako integrišu sisteme lakih regala.



DIMENZIJE (cm)
U profil: 6 x 2,25
Visina: 220-500

ISPUNA

Ukoliko robu ne skladištite na paletama ispuna je pravo rešenje.

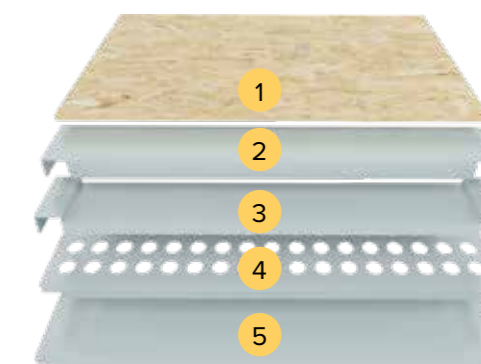

- 1 DRVENA ISPUNA
- 2 GREDA ZA PALETE
- 3 GREDA ZA ISPUNU
- 4 PERFORIRANA PANEL POLICA
- 5 FULL PANEL POLICA



DIMENZIJE
Izbor dimenzija i tipa ispune vrši se u zavisnosti od dubine rama i traverze. Posavetujte se sa našim timom!

POLIČNI SISTEM 3X3

Sistem 3x3 odgovorio je na potrebe tržišta za fleksibilnošću, prilagodljivošću i primenljivošću u širokom opsegu branši. Jednostavna transformacija i sistem montaže može realizovati skoro svaku zamisao.



3X3 PRIME



DIMENZIJE (mm)

Širina: 665/1000/1250/1330

Dubina: 200/300/400/
450/500/ 550/600/800

Visina: 1350/1950/2250/
2400/2550/3000

Struktura bez leđa
5x5 WIRE PLUS leđa
Drvena leđa debljine 8 mm
Struktura bez bazne police
LED rasveta

NOSIVOST 700 kg



3X3 MINI RACK



DIMENZIJE (mm)

Širina: 665/1000/1250/1330

Dubina: 200/300/400/
450/500/550/600/800

Visina: 1350/1950/2250/
2400/2550/3000

EVO leđa
Classic leđa
5x5 WIRE PLUS leđa
LED rasveta

NOSIVOST 1300 kg



STO ZA IZLAGANJE 3X3

Za drugačije izlaganje promo i akcijskih postavki tu je sto 3x3 čiji elementi omogućavaju veliki broj kombinacija za izvedbu.



STO 3X3



DIMENZIJE (mm)

Širina: 500/665/800/900/1000/1250/1330

Dubina: 200/250/300/350/400/
450/500/550/600

Visina: 300/450/600/750/900/1050/1200

Može biti sa točkicama ili nivelišućim stopicama



NEOGRANIČEN BROJ KOMBINACIJA

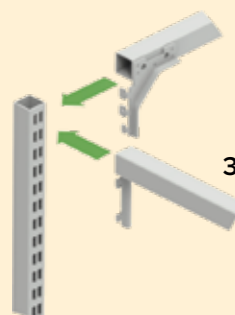

3 ELEMENTA

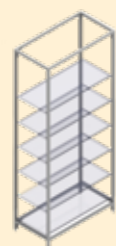

VELIKI BROJ KOMBINACIJA

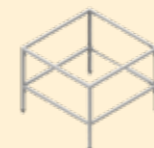

PATENTIRANI SISTEM SKLAPANJA

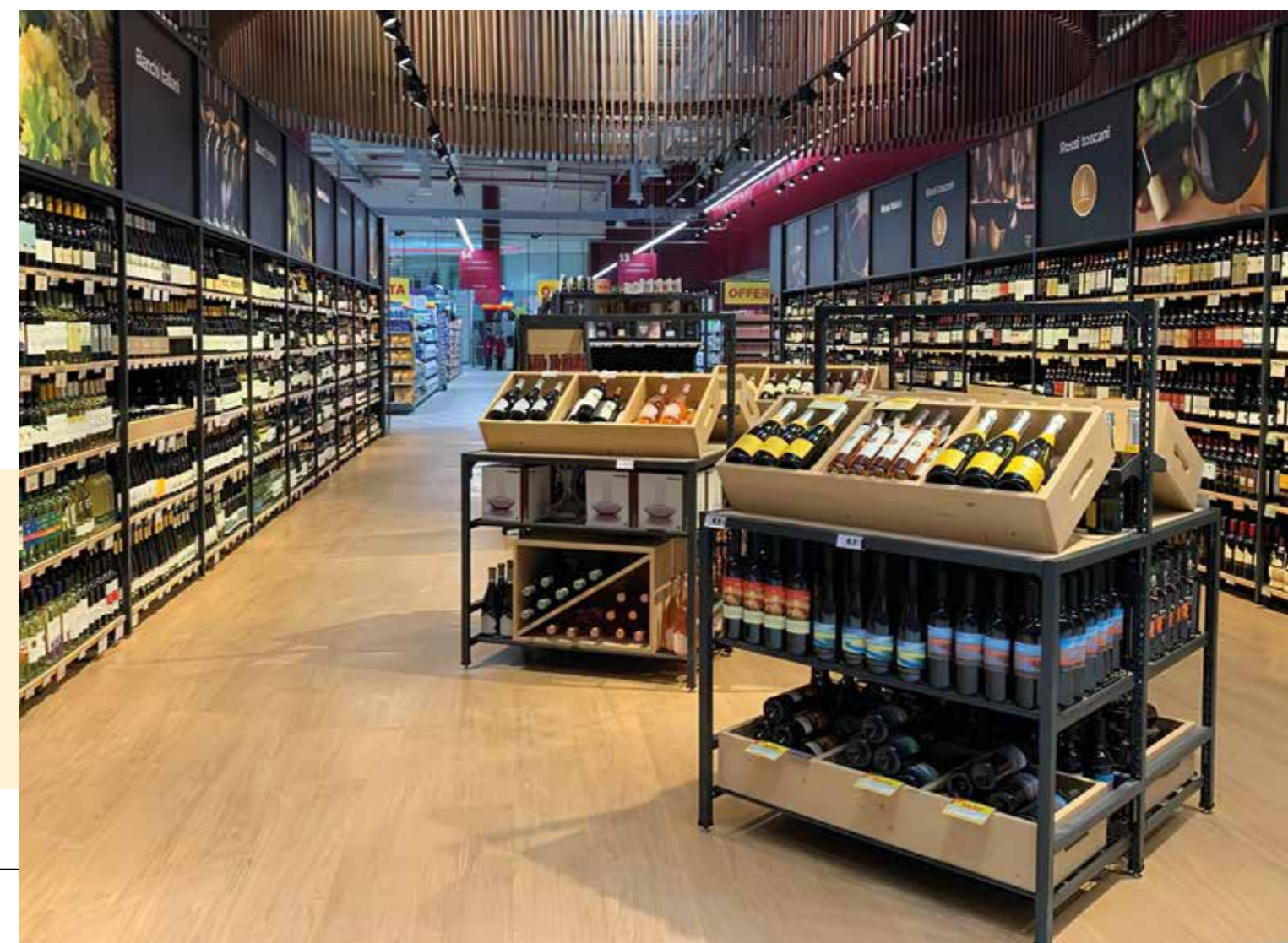

OD IDEJE DO REALIZACIJE

Input – Jedno mesto za sva rešenja

Da bi rezultat bio vrhunski, svaka faza projekta mora biti besprekorna. U saradnji sa vama, u zavisnosti od vaših potreba i želja, kreiramo funkcionalna, potpuno personalizovana projektna rešenja visoke estetike.

Kada dođete kod nas, prvo ćemo saslušati vaše potrebe, želje i ideje za opremanje maloprodajnog objekta. Razmotrićemo opcije i početi planiranje, a naši projektanti će obići i premeriti vaš objekat i napraviti egzaktno nacrt. Inicijalni predlog koji ćete dobiti od nas uzeće u obzir vaše želje, funkcionalnost, zakonitosti estetike i najnovijih trendova.

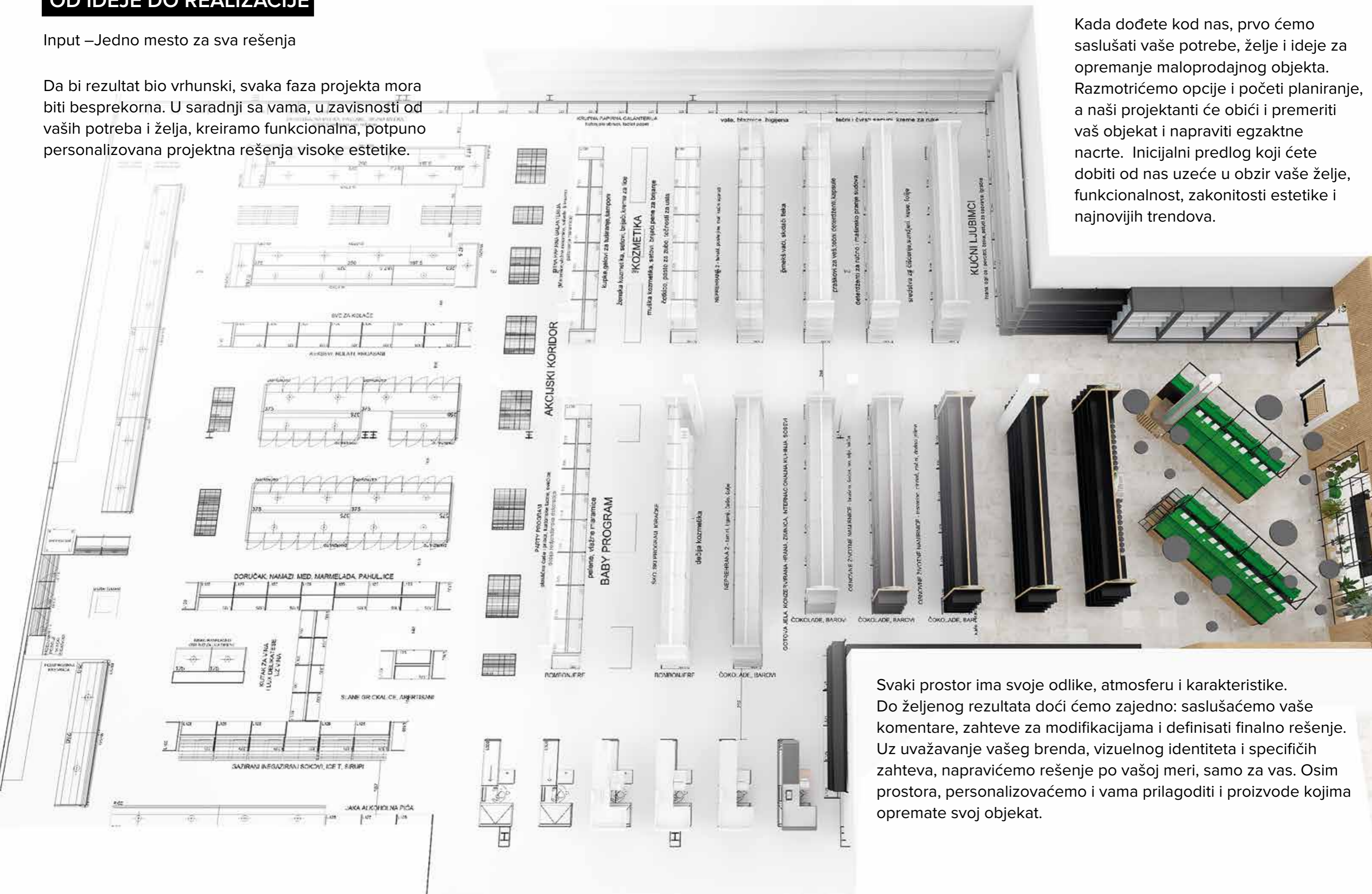

Svaki prostor ima svoje odlike, atmosferu i karakteristike. Do željenog rezultata doći ćemo zajedno: saslušaćemo vaše komentare, zahteve za modifikacijama i definisati finalno rešenje. Uz uvažavanje vašeg brenda, vizuelnog identiteta i specifičnih zahteva, napravićemo rešenje po vašoj meri, samo za vas. Osim prostora, personalizovaćemo i vama prilagoditi i proizvode kojima opremate svoj objekat.

DODATNA OPREMA ZA POLIČNE SISTEME

U dodatnu opremu spada širok spektar elemenata za izlaganje, sortiranje i obeležavanje asortimana. Pored tradicionalnih elemenata kao što su PVC nosači cena i kukice, tu su i moderni elementi poput rasvete za police i nosači digitalnih cena



BOLJA IZLOŽENOST – VEĆA PRODAJA

● KUKICE ZA BLISTER PAKOVANJA

Slat board
Perforirana leđa
Ok nosač
Žičana leđa

● POKLOPAC

● NOSAČI CENA

T kuka
Lajsna 52 mm
Lajsna 40 mm
Samolepljiva lajsna

● PUŠERI

● DIVAJDERI

● RASVETA ZA POLIČNE SISTEME

Jedinstveni sistem napajanja omogućava postavku police sa rasvetom bilo gde.

● COKLA

● OGRADICE

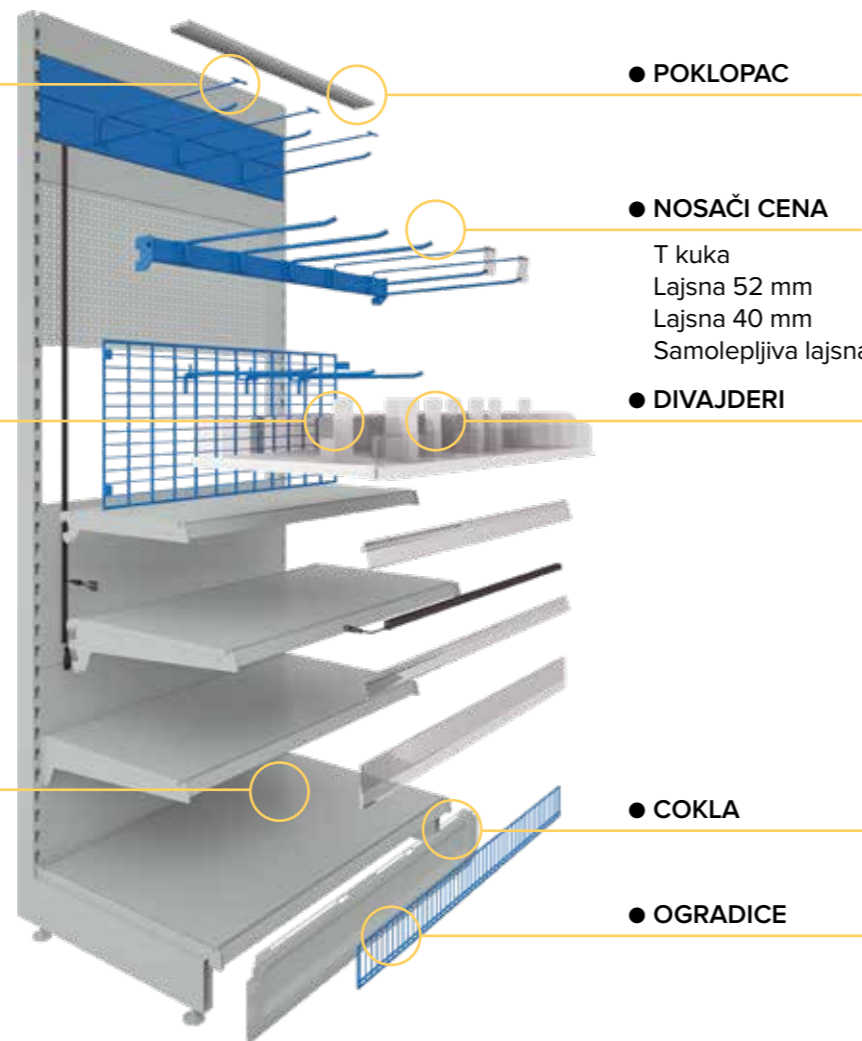

● **BEZ PUŠERA**
Samo 20% izloženog asortimana imaće najveće šanse za prodaju

★ **SA PUŠERIMA**
Veće šanse za prodaju dobija čak 62% izloženog asortimana



EYE LEVEL
IS BUY
LEVEL

SPECI
JALI
ZOVANI

PO LI ČN I SISTEMI

Specijalizovani polični sistemi su deo serijske proizvodnje INPUT-a. Razvijeni su kao rešenje za određenu poziciju ili prostor u okviru prodajnog objekata ili magacina. U razvoj njihovih sklopova je uloženo naše znanje, trud i energija sa ciljem da se postigne izuzetan nivo u izlaganju ili skladištenju određenog asortimana u pogledu ekonomičnosti, kao i visoki tehnički i estetski standardi.

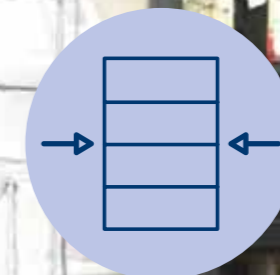

#PIJACA

#PEKARA

#ZDRAVA HRANA

#PRODAVNICA TEHNIKE

#VINOTEKA

#BENZINSKA STANICA

#URADI SAM

#SVE ZA KUĆU I DEKORACIJA

„KOD NAS UVEK NEŠTO SVEŽE...“

#PIJACA ◀

SEKCIJE ZA IZLAGANJE VOĆA I POVRĆA

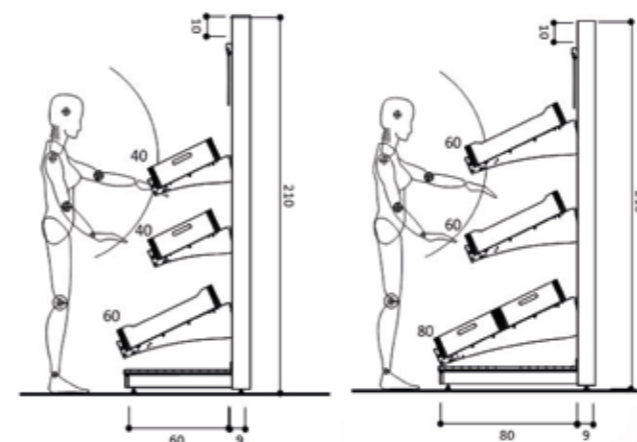

ZIDNA SEKCIJA

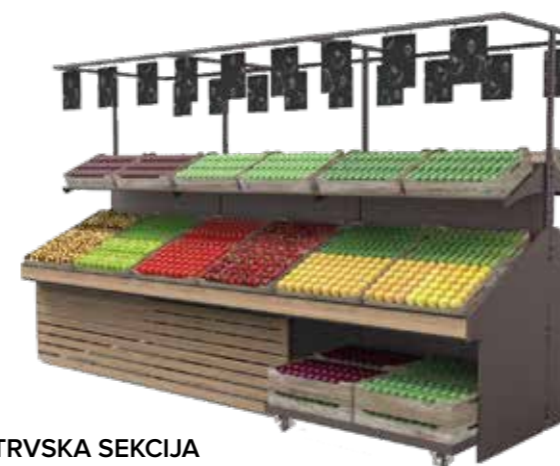

OSTRVSKA SEKCIJA

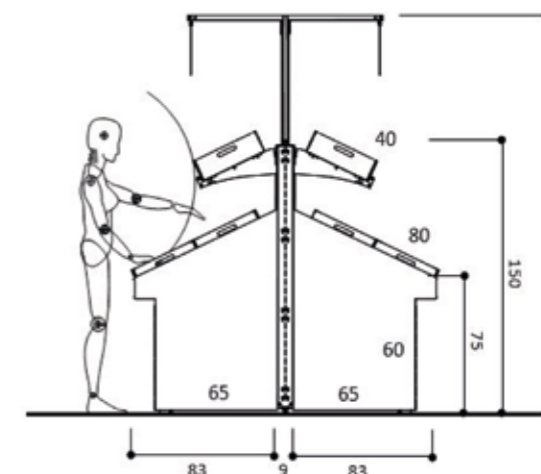

MODUL ZA VAGU

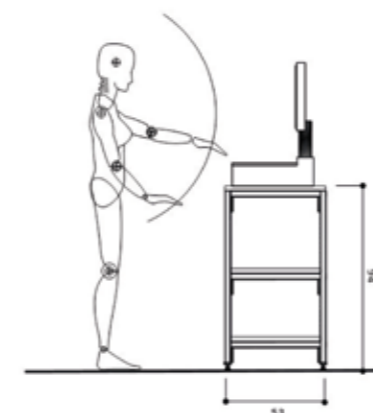

Na osnovu dugogodišnjeg iskustva u izlaganju asortimana voća i povrća razvili smo elemente sa kojima se postiže maksimalna preglednost i optimalno iskorišćenje prostora. Shvatili smo važnost upotrebe prirodnih materijala, sistema za čuvanje svežine i kvalitetne rasvete što ima veoma pozitivan efekat na kranje rezultate.



DIMENZIJE

Na tehničkim crtežima prikazane su dimenzije u centimetrima.



IN SAVET

VEZANA PRODAJA U NAJFREKVENTIJOJ ZONI
Prosečan udeo prometa voća i povrća prilikom kupovine je 10.3% (izvor GFK)

„ISPEKLI PA REKLI...“

#PEKARA ◀

PEKARA PANIS



BAGET

● OPTIMALAN PROSTOR ZA BAGET

Segment koji u svojoj strukturi ima razmak polica idealan za izlaganje dužih francuskih peciva.

● STRUKTURA PO ŽELJI

Svaki segment je sastavljen od modularnih elemenata te je moguća izvedba strukture polica i korpusa po želji.



FRESH

● OTVORENA POLICA ZA SVEŽI MIRIS PECIVA

Otvoreni izložbeni prostor omogućava lak i pregledan izbor posetiocima kao i jedinstven užitek u mirisima sveže pečenog peciva.



PECIVO

● ODLOŽENO ZATVARANJE VRATA

Mehanizam omogućava da se vrata otvorena od strane potrošača zatvore nakon završenog izbora.

● POTPUNO PRIRODNI MATERIJALI

Materijali korišćeni u izradi su potpuno prirodni i bezbedni za skladištenje hrane. Police su od bukovog drveta, a vrata i pregrade od kaljenog stakla.

Zamislite vruć hleb čija se hrskava tekstura do detalja vidi pod pažljivo odabranim svetlom u zatvorenom, transparentnom prostoru, lako dostupnom i potrošaču i za izlaganje. Naše rešenje pekare nudi sve to, uz poštovanje ekoloških i higijenskih standarda. Ovaj funkcionalni sklop može se realizovati u modularnim drvenim elementima za izlaganje hleba i peciva.

MODULARNI PROGRAM ZA ZDRAVU HRANU - GARIBALDI



DOZER ZA RINFUZ

Posuda zapremine 4/6/8 l
Sekcija sa 5 elemenata

Širina 900 mm
Dubina 180 mm
Visina 40/48/58 mm

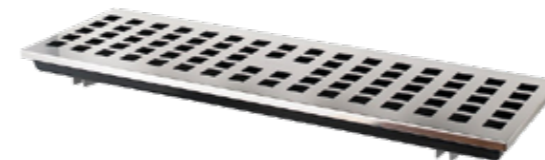

PODLOGA ZA VIŠAK

Širina 900 mm
Dubina 30 mm



KAŠIKA ZA RINFUZ

Zapremina 0.5 l



KUTIJA ZA RINFUZ

Zapremina 8 l
Širina 170 mm



Dozeri i dodatna oprema za izlaganje zdrave hrane su dizajnirani da obezbede funkcionalnost i izdržljivost. Napravljeni su od food safe materijala, a vaša prodavnica će njihovom instalacijom dobiti sanitarno i estetski vrhunsko prodajno mesto za orašaste plodove, bombone, grickalice, začine, kafu, mahunarke i slično.

*Uz naša rešenja pojednostavljena je kupovina koštunjavih plodova, semenki, pahuljica i sl...
Laka i brza ugradnja i modifikacija uz pojednostavljeno održavanje higijene naše rešenje čini izborom broj 1.*

„NEKOLIKO ČAŠA VINA SKLOPE
STOTINU POSLOVA...“

#VINOTEKA ◀

SPECIJALNI ELEMENTI ZA VINOTEKU

ZIDNA SEKCIJA ZA VINA



KASETNI MODUL

Kapacitet 20 standardnih boca
Nosaci za cene
Dimenzije i dezen po želji klijenta.



MODUL ROMBIC

Atraktivan dizajn
Pozicioniranje po želji
Dimenzije i dezen po želji klijenta.

GONDOLA VINOTEKA



PIN WALLL

Funkcionalno izlaganje vinskih boca

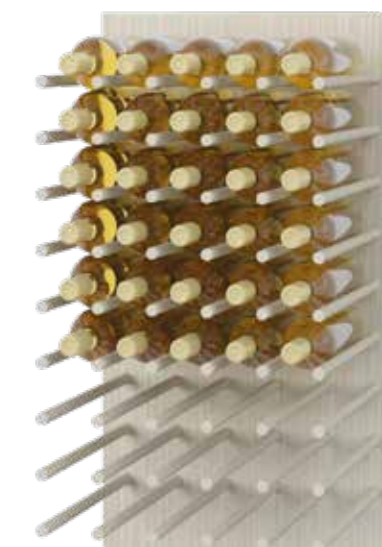

Naše vinoteke stvaraju ambijent koji budi sva čula i koji će zadovoljiti one sa istančanim ukusom i visokim očekivanjima. Razvijeni su modularni elementi koji daju slobodu u kreiranju finalne kompozicije a upotrebljeni materijali i dezeni čine ovaj deo prostora izuzetno prijatnim stvarajući jedinstveno iskustvo kupovine.

„NEMA GREŠKE“



Svi ti uređaji, kablovi, fenovi, pegle, usisivači, krupni i sitni tehnički uređaji - sve složeno, pregledno i uredno...
Moguće je, sa našim sistemima i elementima za izlaganje tehničkih proizvoda.



#PRODAVNICA TEHNIKE ◀

SPECIJALNI ELEMENTI ZA TEHNIKU

Kada su u pitanju specijalizovane prodavnice, izlaganje različitih asortimana proizvoda je poseban izazov. Srećom, tu su specijalni dodaci i nosači za sve vrste asortimana.

NOSAČ ZA PEGLU

NOSAČ ZA FEN

ORMAR SA SIGURNOSNOM BRAVOM

DRVENA OBLOGA



Kako da podignem impulsivnu prodaju? Kako da potrošač vidi asortiman za svega par sekundi? Kako da osiguram skupe proizvode? Ovo su samo neka od pitanja klijenata iz ove branše koja smo rešili i testirali. O tome svedoče naše reference i jedna čokoladica koju ste „slučajno“ kupili na pumpi, a koja je sigurno baš sa našeg FAST POS PULTA

SPECIJALNI ELEMENTI ZA BENZINSKU STANICU

FAST POS PULT

1. POLICA ZA NOVINE
2. PEKARA
3. IMPULSNI MODUL
4. TOBACCO POLICA
5. IMPULSNI MODUL

Mesto naplate na pumpama odlikuje kratko zadržavanje klijenata. Fast POS pult je pravo rešenje za izlaganje impulsivnih artikala u zoni naplate.

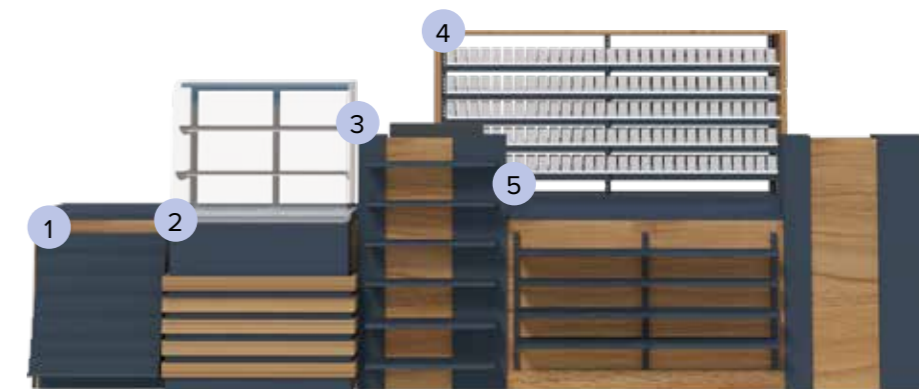

SNACK SHELF

1. NATUR OBLOGA
- Na pumpama se odavno ne prodaje samo gorivo. Savršeno ćemo organizovati prostor našim modularnim rešenjima za izlaganje FMCG i bilo kog dugog pratećeg asortimana.



OIL SHELF

1. SIGNAGE
 2. KLIZNA VRATA
- Trend kupovine motornih ulja na benzinskim stanicama je sve prisutniji. Izložite asortiman u osiguranom, transparentnom modulu namenjenom za vanjske prostore.

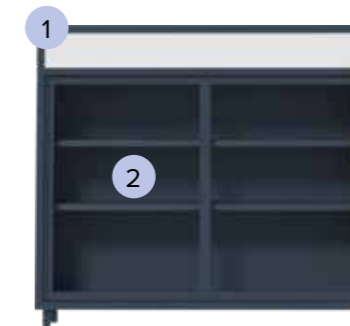

COFFEE CORNER

1. SIGNAGE
 2. NOSAČ ZA ČAŠE
- Žurba nas često sputava u uživanju ispijanja dobre kafe. Omogućite vašim klijentima brzu kupovinu kafe za poneti uz organizaciju prijatnog mini coffee shopa.

NEWS SHELF

1. CD POLICA
 2. POLICA ZA NOVINE
- Kompletirajte ponudu i učinite da nastavak puta bude zabavan za potrošače.

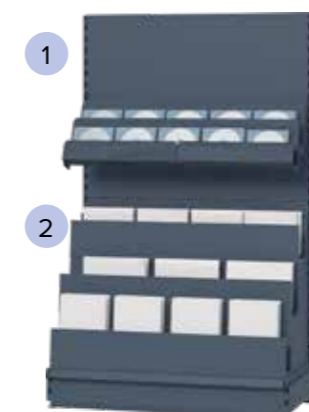

„BEZ ALATA NEMA ZANATA...
ALI MONTAŽA...“

#URADI SAM ◀

SPECIJALNI ELEMENTI ZA DIY

Polični sistemi u "Uradi sam" prodavnicama zahtevaju širok spektar dodatka za skoro sve vrste asortimana ali i tailor-made pristup za izlaganje čitavih asortimana.

SKLADIŠNI PROSTOR

NOSAČI ZA ALATE

SPECIJALNI PULT ZA ŠRAFOVSKU ROBU

Velika nosivost, veći prostor za izlaganje i skladištenje, laka preglednost teških materijala poput keramike, vrata ili pločastih elemenata, samo su neki od zahteva koje smo rešili elementima iz asortimana integrisanih poličnih sistema. Preko 500.000 m² (podatak iz 2020.) opremljenog prostora čini nas liderom i u opremanju ove vrste prodajnih objekata.

„NIGDE NIJE LEPO KAO KOD KUĆE.“



Na početku nije bilo jednostavno napraviti univerzalno i modularno rešenje koje će prikazati proizvod uredno, jasno, dostupno, u punom sjaju i bojama. Sa druge strane, izazov je učiniti artikal dostupnim za laku kupovinu, uz naglašavanje njegove lepote i funkcionalnosti. Imamo rešenja i za ovaj tip asortimana.



#SVE ZA KUĆU ◀

SPECIJALNI ELEMENTI ZA SVE ZA KUĆU

Težnja da iskustvo prodaje učinimo savršenim u ovom tipu prodavnica inspirisala nas je da tragamo za materijalima i rešenjima koja će izlaganje asortimana za kuću učiniti privlačnim i urednim.

OBELEŽAVANJE ASORTIMANA

NOSAČI ZA TANJIRE



STO ZA IZLAGANJE DEKORACIJE

LAYOUT

KREIRAJTE JEDINSTVENO ISKUSTVO

Layout maloprodajnog objekta je strateška organizacija prostora sa ciljem unapređenja iskustva kupovine. Interakcija kupaca sa izloženim asortimanom u velikoj mjeri utiče na njihove kupovne navike.

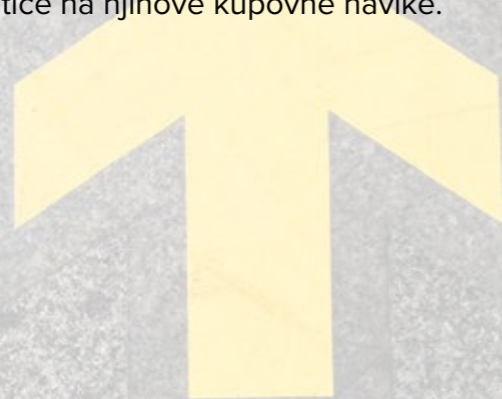

Layout prodavnice sastoji se iz dve komponente:

- **Dizajn prodavnice:** Korišćenje metoda strateškog planiranja i organizacije prostora uključujući dispoziciju i opis nameštaja, izloga, opreme, rasvete i obaležavanja.
- **Šema kretanja kupaca:** model ponašanja i način na koji se kupac kreće kroz prodavnicu. Razumevanje šeme kretanja i zajedničkih obrazaca ponašanja kupaca prilikom interakcije sa izloženim asortimanom je ključno za menadžment u maloprodaji.

Ovo su dve osnovne komponente od kojih se kreće u kreiranje layouta, i o kojima treba voditi računa prilikom organizacije maloprodajnog prostora.

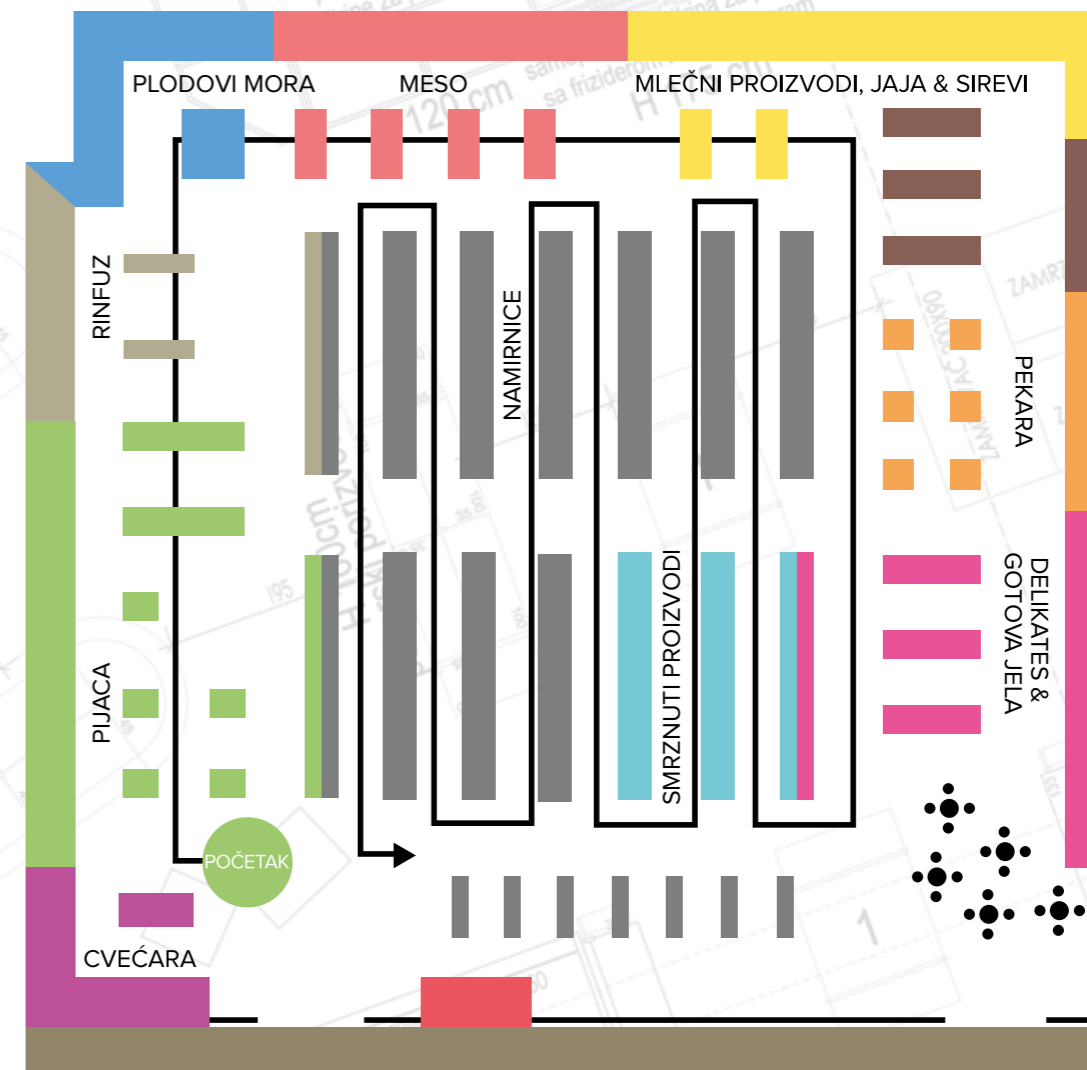

KONTROLIŠITE KRETANJE KUPACA SA „PREPREKAMA ZA USPORAVANJE“

Vaš layout treba da bude prijatan za korisnike. Kupce je potrebno ponekad „usporiti“ na njihovom putu kroz prodajni prostor. To se u najvećem broju slučajeva postiže atraktivnim izlaganjem na šemi kretanja. Stolovi iz asortimana Sistem 3x3 su pravi izbor za tematske izloge, akcijske postavke ili atraktivnu dekorativnu postavku.

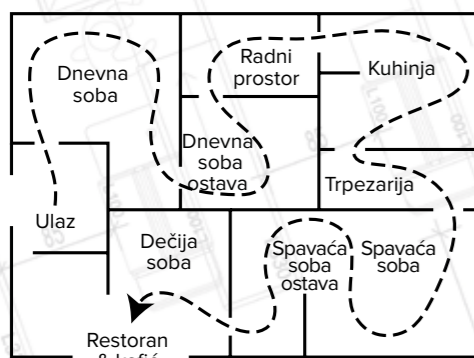

OBAVEZNA PUTANJA

Princip obavezne putanje ima brojne prednosti za potrošače. Jedan od najvećih svjetskih ritejlera IKEA je ovaj princip savršeno implementirao.

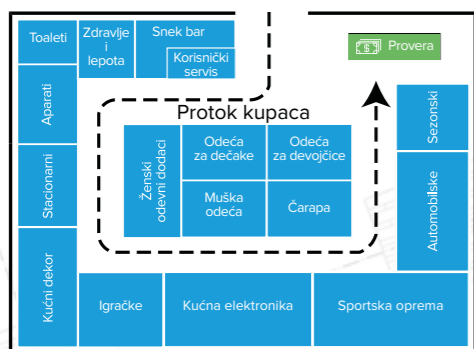

KRETANJE U PETLJI

Preporučuje se za veće prostore (preko 500 m²). Putanja se može kreirati dizajnom podne obloge na koju se postavlja atraktivna promo ponuda i slične poruke.

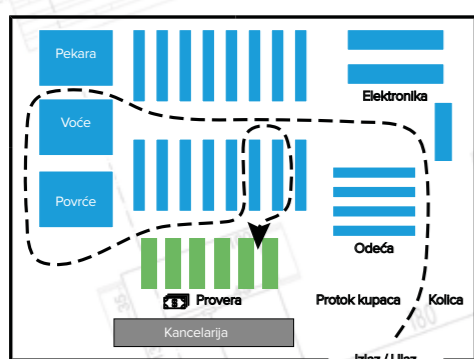

MREŽNA POSTAVKA

Najrasprostranjeniji pristup rešenja prostora. Klijenti se brzo kreću kroz prostor birajući najbližu putanju do traženih artikala.

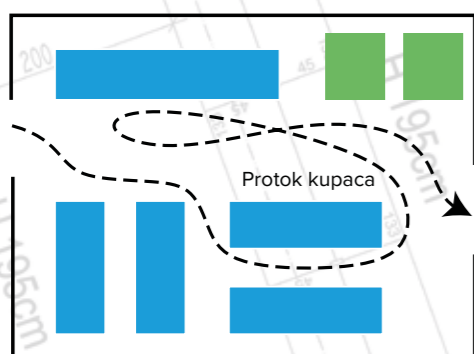

PRAVOLINIJSKI KROZ PROSTOR

Dobro rešenje za prostore sa ulazom i izlazom na suprotnim krajevima.

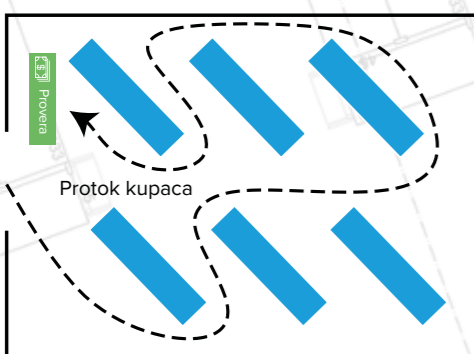

DIJAGONALNA POSTAVKA

Bolja preglednost poličnih segmenata i robe je velika prednost ovog pristupa.

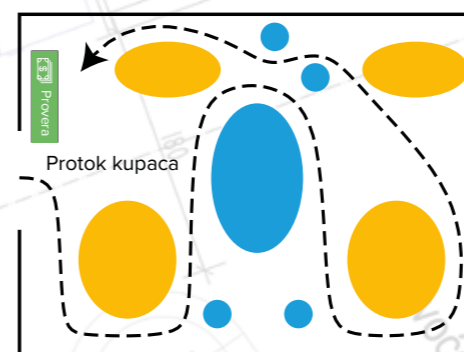

UGAONA POSTAVKA

Tipična organizacija prostora za zlatare i prodaju luksuznog asortimana.



GEOMETRIJSKI LAYOUT

Popularan je kod trendi postavki koje su posebno interesantne za milenijalce i generaciju Z.

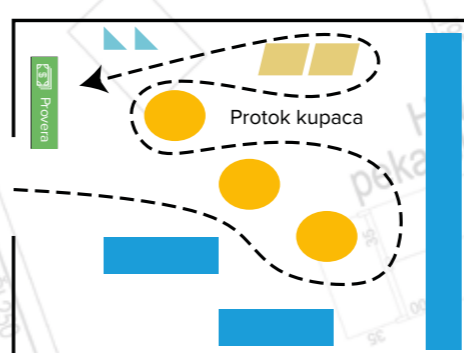

SLOBODNA ŠEMA KRETANJA

Klijentu je ostavljena potpuna sloboda da bira na koji način će pregledati asortiman a investitor ovakve prostore rešava uglavnom vrhunskim dizajnom i merchandisingom.

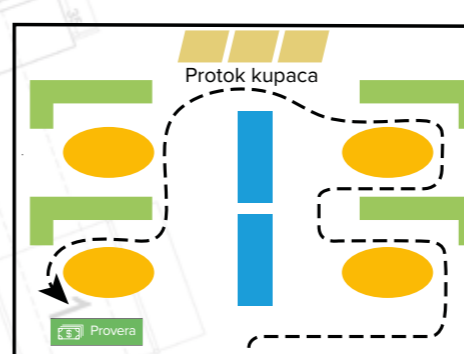

BUTIK LAYOUT

Shop in shop koncept. Kategorije su jasno odvojene i oivičene visokim postavkama na granicama.

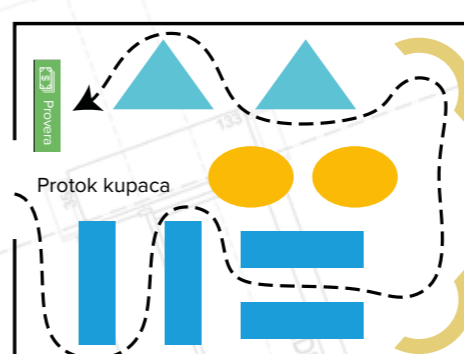

MIX LAYOUT

Kombinacija raznih stilova karakterističnih za prostore koji prodaju više različitih asortimana.

system50 **system25**

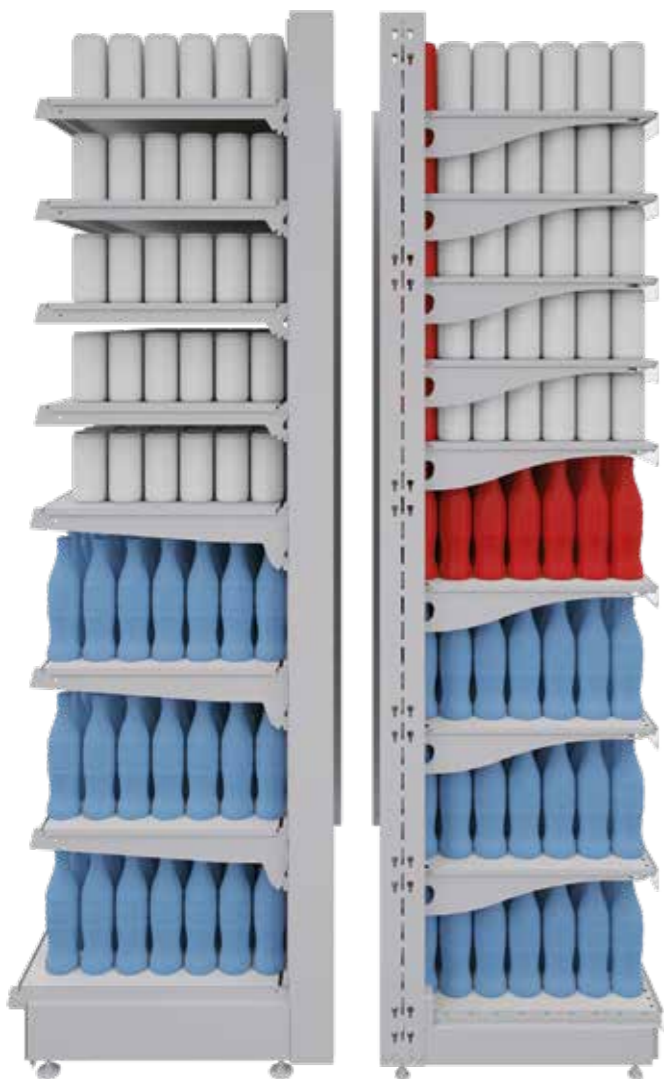

evoUP srednja leđa

JOŠ JEDAN RED ZA IZLAGANJE

system25



Povećajte prostor za izlaganje upotrebom srednjih leđa i stuba sa perforacijom 25 mm.



*Prikazan je primer za modul visine 210 cm.

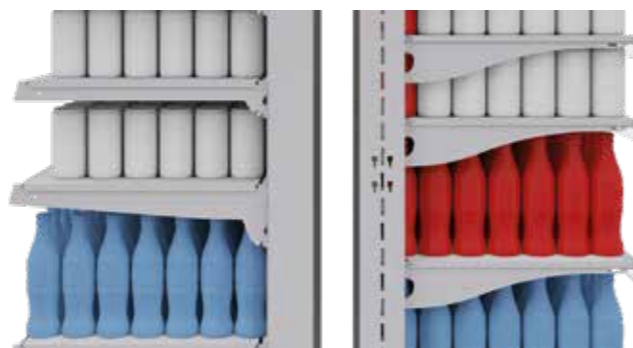

FINIJE PODEŠAVANJE

DIGITAL SHELF SYSTEM digitalna transformacija

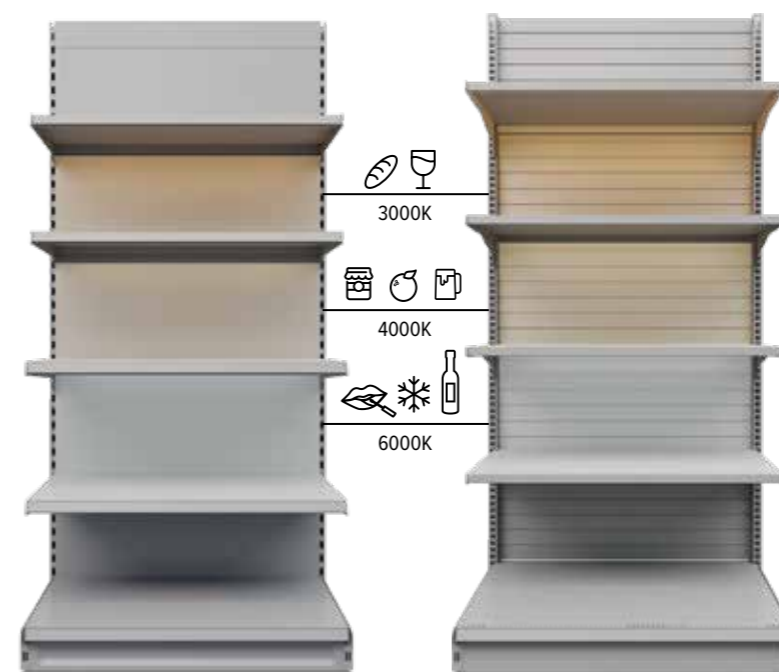

+2% prometa



Polična rasveta će dodatno naglasiti asortiman i povećati promet do 2%

Kompanija Cefla dominira inovacijama i optimizacijom poličnih sistema. Unapređenjem tehnologije proizvodnje, na tržištu se našao model police debljine svega 10 mm uz jednaku nosivost. To omogućava dodatnu vertikalnu kompresiju izloženog asortimana. Tako roba na poslednjoj polici postaje dostupnija kupcima, a druga opcija je dodavanje još jedne police za povećanje lagera u prodajnom prostoru.



10 mm



24.5 mm

system10 tanka polica



Sva dodatna oprema poput nosača cena, polične rasvete, konzola itd. potpuno je kompatibilna, bilo da se radi o žičanom sistemu, sistemu sa punim ili evo leđima.

WIRE PLUS modularnost



SKENIRAJ I VIDI KAKO SE ŠTEDI PROSTOR!

Dodatni prostor za akciju ili manji magacinski prostor a veći prodajni prostor samo su neki od benefita koji se mogu ostvariti upotrebom SYSTEM25 i SYSTEM10 rešenja.

PARAZIT POLICA

Sjajan način da iz asortimana izdvojite ono najvažnije.



AKCIJSKA OSTRVA

Za prikaz vaše najatraktivnije ponude iz kataloga na paletnim pozicijama.



ZAŠTO JE VAŽAN PRISTUP U KOJEM OSLUŠKUJEMO KLIJENTOVOG KLIJENTA ?

Promocije i akcije su bitan alat za građenje lojalnosti potrošača. Sa stanovišta trgovca, uvek je pitanje koja je njihova prava mera? Ako je aktivnost u ovom segmentu jaka, kupci će nas brzo percipirati kao diskont i kupovati kod nas samo najpovoljnije proizvode. U suprotnom slučaju, tržište nas može odbaciti kao skup izbor. Istraživanja su dobra referenca za pravu meru promotivnih aktivnosti.

A kada se dobro strateški odredimo prema tržištu, potrebno je na pravi način izložiti i obeležiti asortiman u prodavnicama.

Input nudi vrhunska rešenja za paletne pozicije, akcijska ostrva i impulsne pozicije koja će biti prilagođena vašoj strategiji i potrebama.

Svoje poslovanje vodimo pažljivo osluškajući trendove, promene navika i tržišne niše. To radimo tako što se, zajedno sa našim klijentima, studiozno bavimo potrebama njihovih klijenata. To je sveobuhvatan pristup koji nam omogućava da postanemo strateški partner za vaše poslovne ciljeve.



UDEO PROMOCIJA U UKUPNOM PROMETU (FMCG FRESH 2021)

■ **REGULARNA CENA**
■ **PROMO**

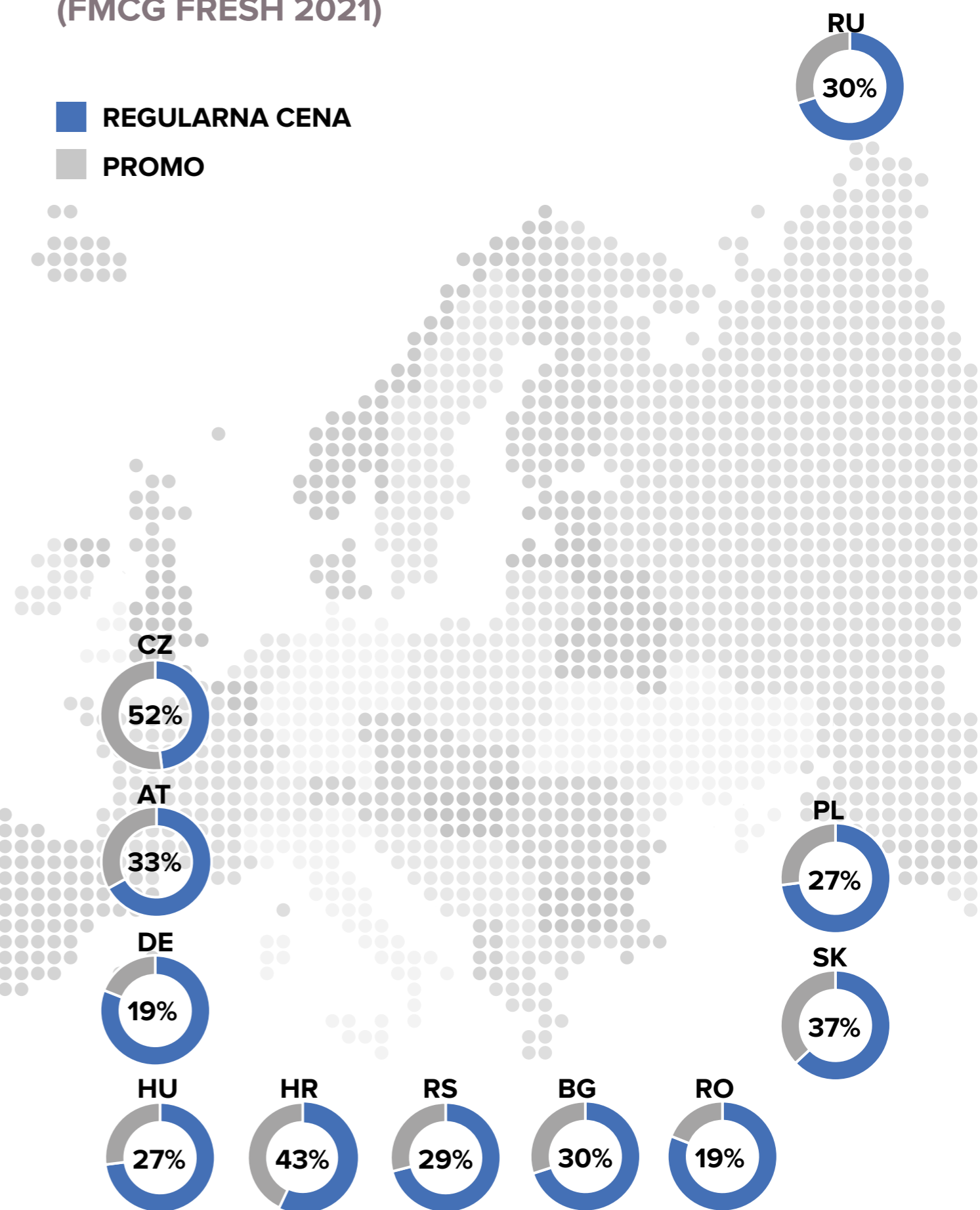

*Izvor: GfK consumer panel. Base: FMCG Fresh food 1/2 2021



KA —SA PULT OVI

Volim da
platim kešom!

Želim izbor!
Samouslužna ili
tradicionalna kasa?

Idem isključivo
u prodavnice sa
samouslužnim kasama!



#EKSPRES KASA PULTOVI

#KASA PULTOVI SA TRAKOM

#KASA PULTOVI BEZ TRAKE

#NAMENSKI KASA PULTOVI

#SAMOUSLUŽNI KASA PULTOVI



Proces naplate je završni čin kupovine u kojem se teži efikasnosti, brzini i tačnosti - kako za kupca tako i za pružaoca usluge. Ovi zahtevi su u prošlosti najviše zavisili od efikasnosti i brzine zaposlenih na mestima za naplatu. Danas, sa razvojem tehnologije, do izražaja dolaze napredna rešenja koja pojednostavljaju proces, eliminišući moguće greške i povećavajući brzinu.

Kasa pultovi mogu značajno unaprediti i optimizovati pomenuti proces. Rešenja se kreću od najekonomičnijih do sofisticiranih sistema koji mogu vršiti naplatu i bez prisustva čoveka. INPUT nudi širok spektar rešenja za zonu naplate, uključujući kasa pultove kao glavni element, ali i brojnu dodatnu opremu koja podiže impulsivnu prodaju.

FUTURA ELEGANCE by CEFLA

Osim funkcionalnosti i pouzdanosti Futura Elegance kasa pult odlikuju izuzetan dizajn i estetika. Celokupan ambijent oko mesta naplate biće potpuno drugačiji, a doživljaj kupovine neponovljiv.



IZUZETAN DIZAJN



OPREMA

● STANDARDNA :

Alu bamper, fotočelija, zakrivljena baza, cokla, vodilica za kablove

■ DODATNA:

Plexi zaštita, nosač POS terminala, nosač monitora, plexi za sitan novac, pedala, divajder u koritu, nosač štampača, zaštita skenera, LED osvetljenje u bamperu, LED osvetljenje u bazi, LED indikator otvoreno-zatvoreno, stub za dovod

struje, broj, dodatna polica u bazi, fioka za novac, žičana korpa za kese, LED plexi, utičnice, kapija zatvoreno, centralni deo sa ili bez otvora, letvica sledeći kupac, vodilica letvice, kukice za kese, nosač ručnog skenera...



Zašto je bitna organizacija radnog dela?

Odabirom prave dodatne opreme možete organizovati radni prostor kasira i olakšati manipulaciju robom i čekiranje artikala. Prenesite našem timu specifikaciju opreme koju postavljate na kasa pult i naša rešenja mogu značajno povećati brzinu i efikasnost vašeg poslovanja.

C-MAX by ITAB

Modul sa trakom, centralni modul i korito su nezavisni i posebno optimizovani za transport. Time se smanjuju troškovi logistike i dopremanja većeg broja pultova.



NAJVIŠI STEPEN MODULARNOSTI

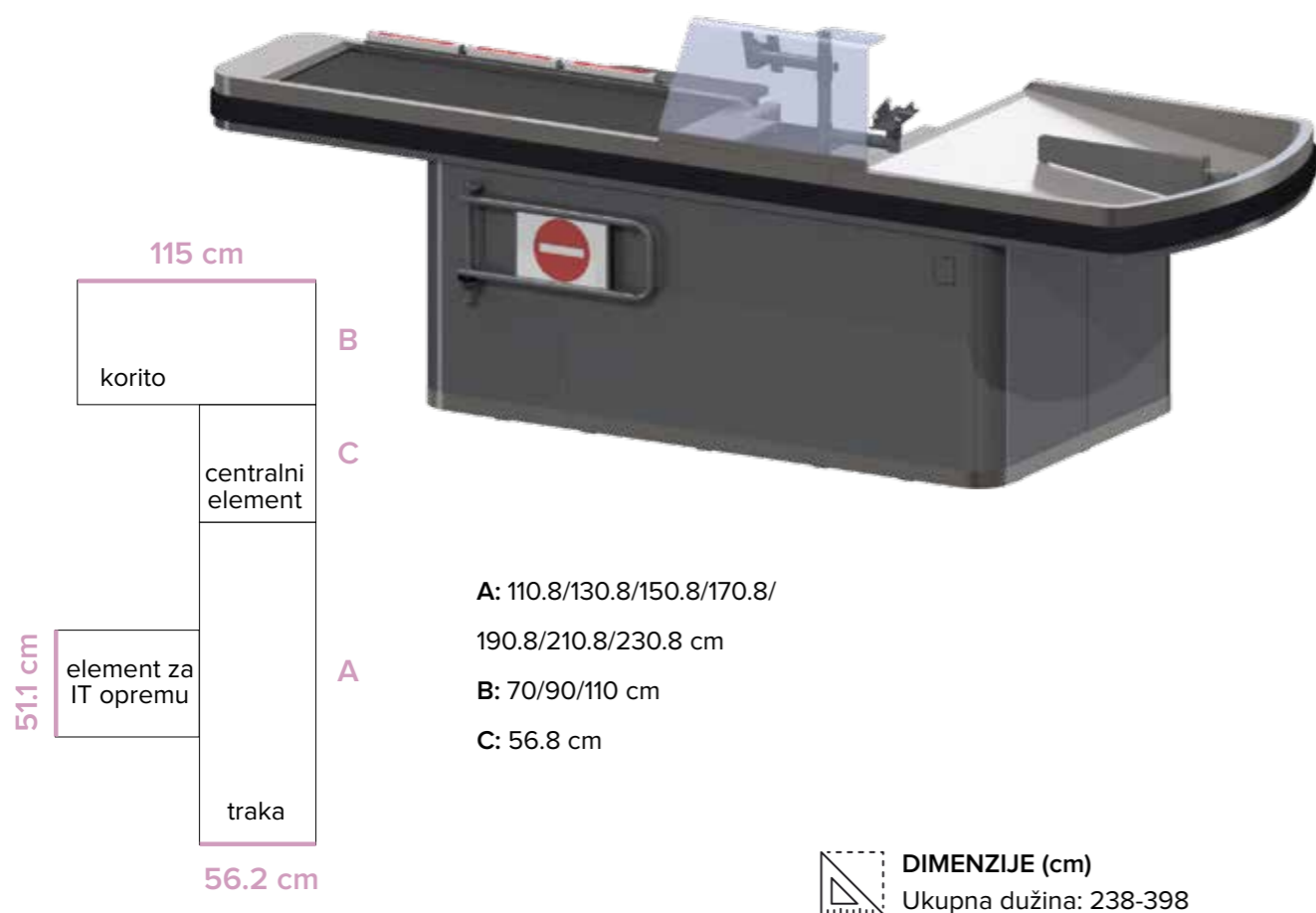

ALCO by ITAB

Atraktivan dizajn i odlična cena. Bogat standardni paket opreme je razlog više da ALCO bude prvi izbor kupca.



MODERNA LINIJA



OPREMA

● STANDARDNA :

Otvor za skener, vrata na zadnjoj bazi, fotočelija, kukica za kese, bumper metal- guma, vodilica letvice sledeći kupac

■ DODATNA:

Plexi zaštita, nosač POS i monitora, divajder u koritu, nosač displeja, plexi zaštita štampača, boks za cigarete visoki, fioke za cigarete, dodatna polica u centralnom delu, vrata centralne baze, police za kese, kapija zatvoreno, letvica sledeći kupac, fioke za novac

OPREMA

● STANDARDNA :

Plexi zaštita, nosač POS terminala ili monitora, otvor za skener, police za kese, mogućnost dve boje, vodilica letvice, fotočelija, reklama u bazi

■ DODATNA:

Poklopac centralnog dela, nosač monitora ili POS terminala, divajder u koritu, letvica sledeći kupac, kapija zatvoreno, fioka za novac u bazi

FUTURA PLUS by CEFLA

Futura Plus modeli kasa ispunjavaju Francuski X-35 i Austrijski ON standard za ergonomiju. Zahvaljujući tome zaposleni troše manje snage i podižu efikasnost rada.



VEĆA KUPOVINA? NIJE PROBLEM!

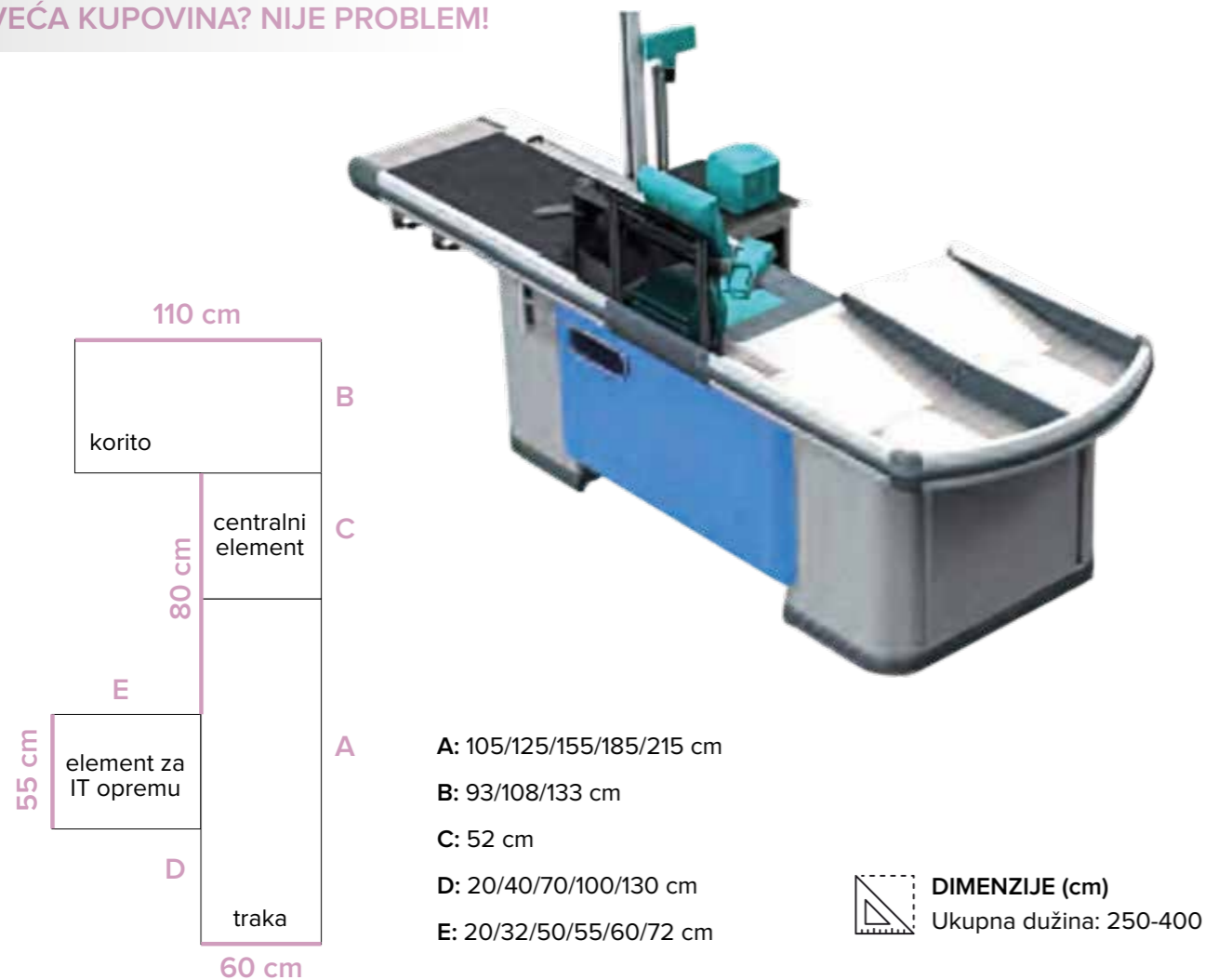

FUTURA PROXI by CEFLA

Moderna linija sa pravilnom formom savršeno će se uklopiti u bilo koji enterijer. Bogata dodatna oprema potpuno će optimizovati proces naplate.



NAJČEŠĆI IZBOR

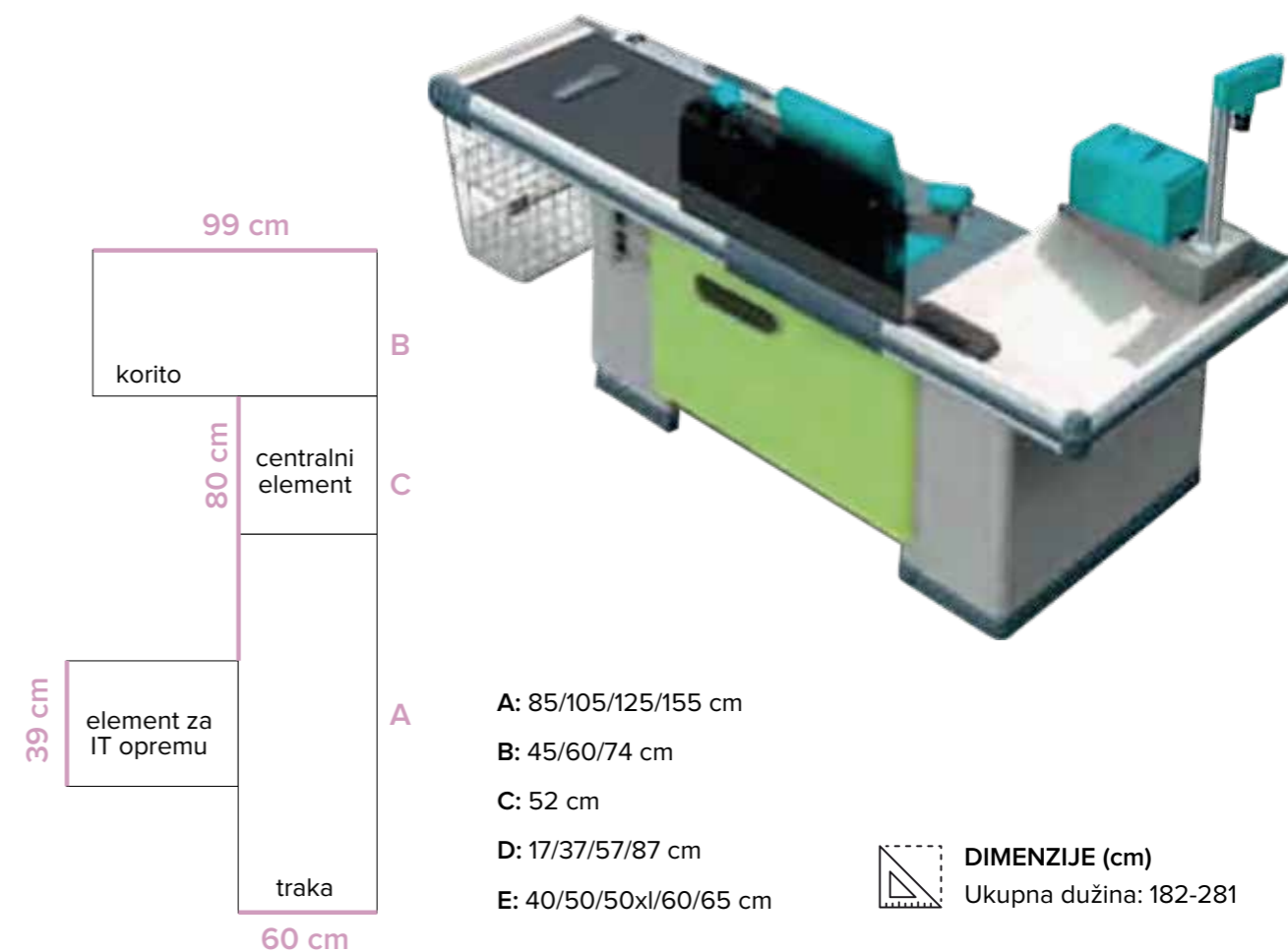

OPREMA

● STANDARDNA :

Foto ćelija, Alu bamper, polica u bazi, vodilica za kablove, mogućnost kasa u dve boje, metalni panel na bazi, PVC zaštitna baza, mogućnost menjanja strana

■ DODATNA:

Plexi zaštita, nosač POS terminala, nosač monitora, plexi dodatak za sitan novac, pedala, divajder u koritu, nosač štampaca, zaštita skenera, LED osvetljenje u bamperu, LED reklama u bazi, LED indikator otvoreno-zatvoreno, stub

za dovod struje, LED broj, dodatna polica u bazi, fioka za novac, žičana korpa za kese, LED kit za plexi zaštitu, utičnice, kapija zatvoreno, centralni deo sa ili bez otvora, letvica sledeći kupac, vodilica letvice, kukice za kese, nosač ručnog skenera

OPREMA

● STANDARDNA :

Foto ćelija, Alu bamper, vodilica za kablove, mogućnost dve boje, centralni deo sa ili bez otvora

■ DODATNA:

Plexi zaštita, nosač POS terminala, nosač monitora, plexi dodatak za sitan novac, pedala, divajder u koritu, nosač štampaca, zaštita skenera, LED osvetljenje u bamperu, LED reklama u bazi, LED indikator otvoreno-zatvoreno, stub za dovod struje,

broj, dodatna polica u bazi, fioka za novac, žičana korpa za kese, LED kit za plexi zaštitu, utičnice, kapija zatvoreno, centralni deo sa ili bez otvora, letvica sledeći kupac, vodilica letvice, kukice za kese, nosač ručnog skenera

CHECK MATE 500 by ITAB

Tradicionalna kasa maksimalne ergonomičnosti kako za klijente, tako i za zaposlene. Trake su instalirane u sve tri zone kase što povećava brzinu čekiranja za 30%.



ERGONOMIJA ZA MAKSIMALNE REZULTATE

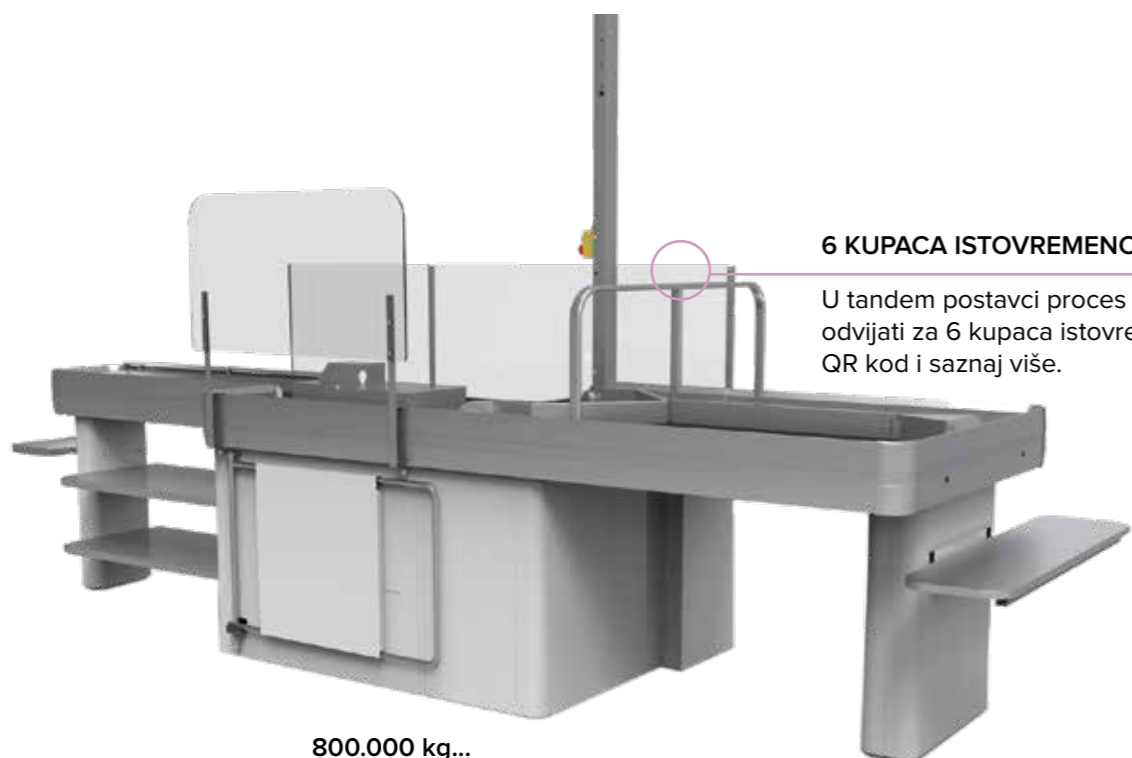

6 KUPACA ISTOVREMENO...

U tandem postavci proces naplate se može odvijati za 6 kupaca istovremeno. Skeniraj QR kod i saznaj više.

800.000 kg...

...je težina tereta koju kasir neće morati sam da podigne, na nivou od godinu dana, jer centralni element ima svoju traku.

 **DIMENZIJE (cm)**
Ukupna dužina: 290-630

GLOBUS by ITAB

Zbog izuzetne prostranosti radnog prostora i bogate opreme, Globus je prvi izbor kod većih formata prodajnog prostora.



SPREMAN ZA VELIKA DELA

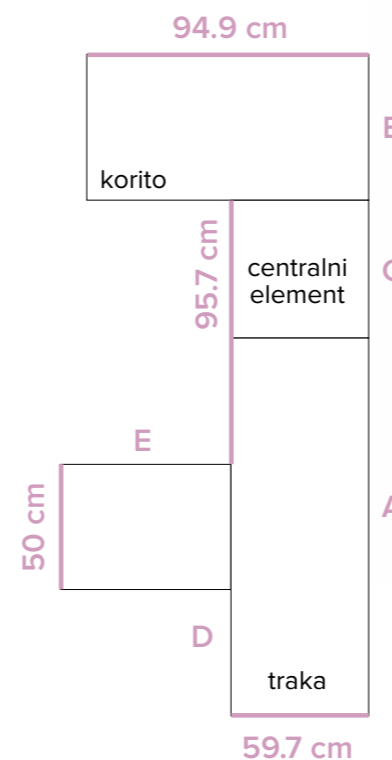

A: 353.7 cm
B: 127.1 cm
C: 64.5 cm
D: 272.2 cm

 **DIMENZIJE (cm)**
Ukupna dužina: 545-595



DA LI STE ZNALI...

Tokom jednog radnog dana, kasir svojim rukama premesti 4-5 tona tereta. Osim toga, on napravi put od 40 km nedeljno krećući se na svom radnom mestu. Uz ITAB vagu sa trakom instaliranu u radnoj zoni, ovoga nema!



KAKO ODLUČITI KOJA JE DIMENZIJA KASE PRAVA?

- Veličina korita je u korelaciji sa srednjom vrednošću računa i brojem kupaca koje opslužujete
- Minimalna dužina trake je u vezi sa veličinom korita i brojem kupaca koje opslužujete
- Povećanjem dužine trake menja se percepcija čekanja u redu za naplatu i stimuliše se impulsivna kupovina
- Prilagodite dužinu i strukturu korita da biste kupcu omogućili brže pakovanje

B-MAX by ITAB

Kasa pultovi bez trake su izbor za klijente koji u svom asortimanu poseduju kabaste artikle ili nemaju preveliki broj artikala za čekiranje.



SUPER REŠENJE ZA MALE PROSTORE

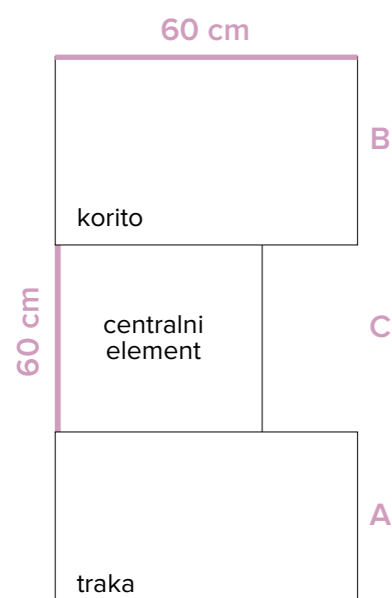

A: 30 cm
B: 60 cm
C: 30 cm

DIMENZIJE (cm)
Dužina: 120
Širina: 60

EKONOMIK DOBAR START

Kada zahtevi nisu preveliki i potrebno je ispunjavanje osnovnih funkcionalnosti, Ekonomik je sjano rešenje. Dimenzije se mogu prilagoditi u naznačenom opsegu dimenzija, sa korakom od 10 cm.



POVOLJAN IZBOR

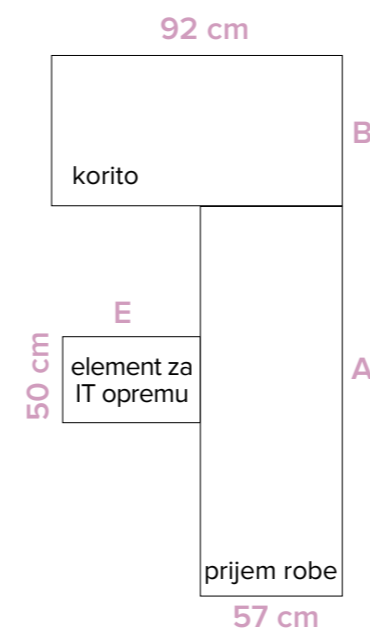

A: 40/50/60/70/80/90/
100/110/120/130/140
B: 60 cm
E: 55 cm

DIMENZIJE (cm)
Ukupna dužina: 100-200



Koja opcija u zoni naplate je najbolja za vas?

Ukoliko želite veću fleksibilnost i uštedu prostora uz istu efikasnost, kompaktni modeli ekspres kasa pulteva su sjajno rešenje, koje će omogućiti bržu naplatu za manje kupovine.

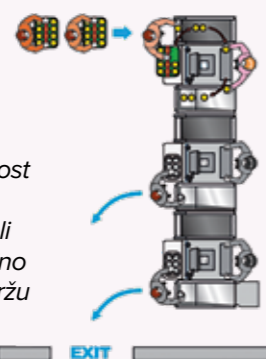

Ako je vaš objekat mesto većih nabavki, tradicionalna postavka je bolji izbor. Moguće je napraviti dobar miks ovih opcija - rado ćemo i to znanje podeliti sa vama.

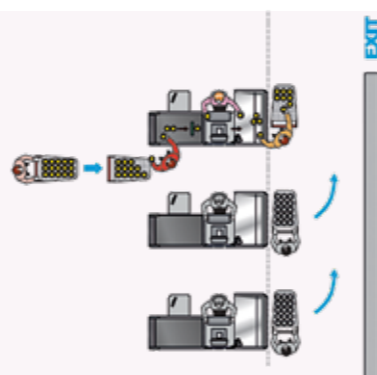

OPREMA

● **STANDARDNA :**
Gumeni bamber

■ **DODATNA:**
Otvor za skener, fioka za novac

FUTURA PROXI POWERED by CEFLA

Želite da optimizujete prodajni prostor a da ne brinete o zagušenju usled broja transakcija? Futura Proxi Powered je pravo rešenje za vaš biznis.



ČUVAR PROSTORA

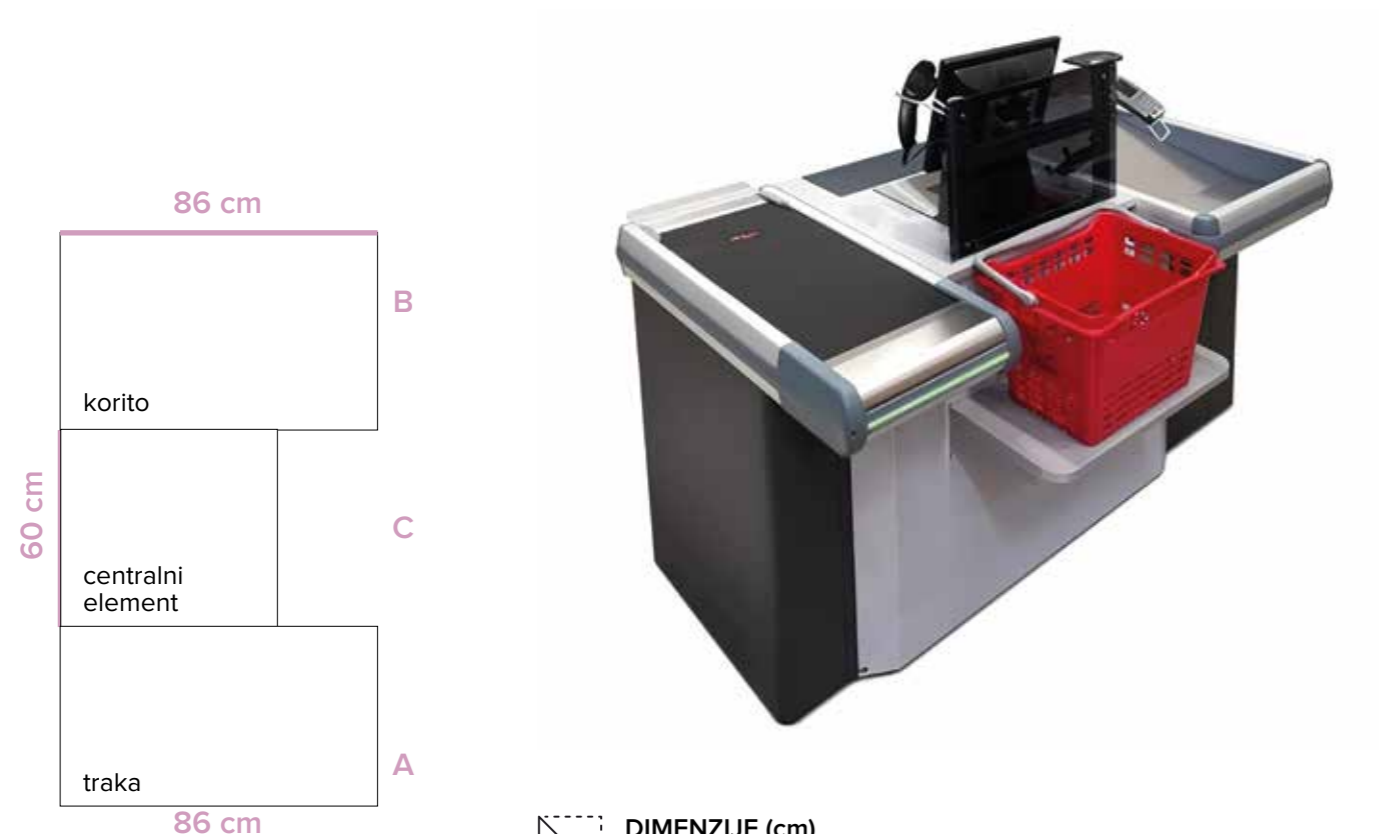

DIMENZIJE (cm)
 A: 42,60 cm
 B: 42,60 cm
 C: 60 cm

FUTURA EXPRESS SINGLE by CEFLA

Idealno rešenje za manje prodajne formate. Sva dodatna oprema savršeno staje u centralni element tako da njegova veličina ne remeti brzinu i efikasnost čekiranja proizvoda.



GRADSKA FACA

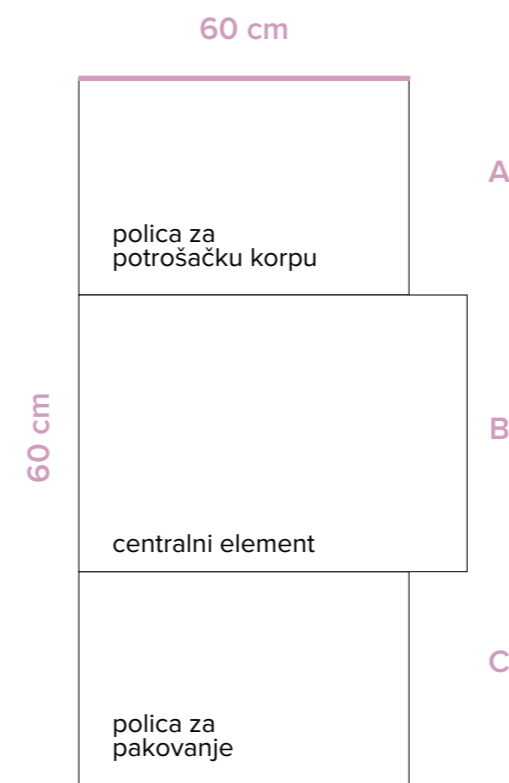

A: 30
 B: 60
 C: 30



DIMENZIJE (cm)
 Dužina: 120
 Širina: 60



„ZBOG ČEGA JE EKSPRES KASA PRAVI IZBOR?“

1. Korito od nerđajućeg čelika otporno je na udarce i ogrebotine.
2. Pult se može izvesti u varijanti sa ili bez pokretne trake.
3. Promenom boje svetla kasa postaje veoma atraktivna, a komunikacija sa klijentima olakšana.
4. Vođice sa zakačkama omogućavaju visoku uređenost instalacionih kablova.



„ZBOG ČEGA JE EKSPRES KASA PRAVI IZBOR?“

5. Prostor iza naplatnog dela se može lako transformisati u prostor za impulsivnu prodaju.
6. Police za odlaganje potrošačke korpe klijentima će omogućiti udobnost prilikom naplate.
7. Idealna za implementaciju uz sisteme za organizaciju reda čekanja (IQM).

POS DESIGN TAILOR MADE

Kada želite nešto posebno, a mesto za naplatu treba da bude baš onakvo kakvo ste zamislili, povećemo vas od ideje do realizacije.



PO VAŠOJ ŽELJI I MERI



DIMENZIJE
Po želji klijenta

KASA STALCI POSPEŠITE PRODAJU U ZONI KASE

Sve dok račun ne izađe na fiskalnom printeru traje vreme kupovine. Kasa stalci se biraju u odnosu na dužinu trake i koriste se za "last minute" prodaju.



BRZINA. MODULARNOST. PRILAGODLJIVOST.



DIMENZIJE (mm)
Dužina: 700/1040/1340

Dobra praksa industrije je definisala koji proizvodi treba da stoje na kasa stalku. Pogledajte miks proizvoda u korpi kupaca sa tog mesta:



Kakav je proces u INPUT-u?

1. Krenućemo od razgovora o vašim željama i potrebama.
2. Uključićemo iskustvo i znanje i napraviti projekat u kom ćete sagledati sve funkcionalnosti.
3. Vaša ideja postaje stvarnost! Koristimo najkvalitetnije materijale za dugotrajno korišćenje.
4. Sve je u našim rukama, a rešenje će završiti tamo gde vam je potrebno, naravno u dogovorenom roku!



Ponašanje kupaca u zoni naplate

Dok račun ne izađe, kupovina nije završena. U zoni naplate prodaja po kvadratu je čak 7 puta veća nego u ostatku prodavnice. Wrigley checkout zone istraživanje pokazuje kakvo je ponašanje kupaca u ovoj zoni.

MOVEFLOW CLASSIC

Pametna organizacija, minimalistička estetika i minimalno zauzimanje prostora pružaju željenu funkcionalnost. Vaga za validaciju plaćanja omogućava prevenciju grešaka.



SLIM. SMART. PRAKTIČAN.

MOVEFLOW MODULAR

Hibrid varijanta omogućava laku transformaciju iz samouslužne kase u kasu sa posadom. Ako frekvencija posete tokom dana varira MODULAR HYBRID je pravi izbor.



KEŠ ILI KARTICA? SVEJEDNO JE.

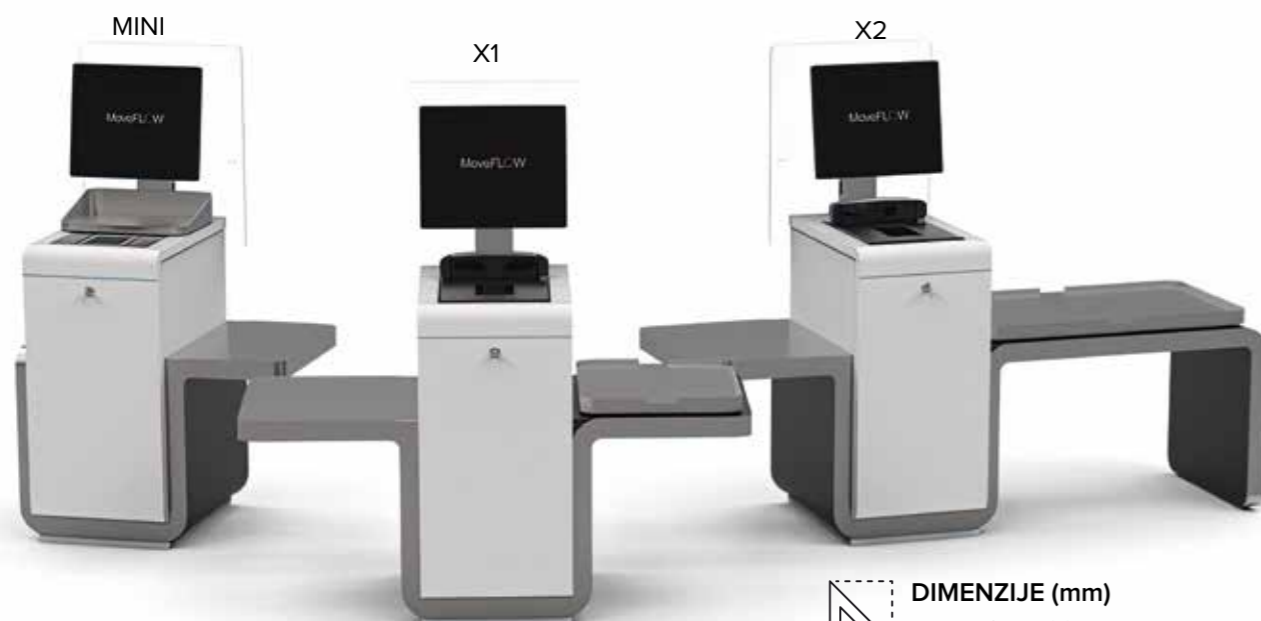

DIMENZIJE (mm)
 Mini: 795 x 625
 X1: 1347 x 625
 X2: 1775 x 625



DIMENZIJE (mm)
 Mini: 850 x 785
 X1: 1405 x 785
 X2: 1745 x 785

KARAKTERISTIKE

PLAĆANJE

Opremljen za plaćanje karticom.

ERP INTEGRACIJA

Laka integracija u postojeći ERP klijenta, uz jednostavan interfejs.

KOMPAKTAN

Visok nivo funkcionalnosti na svega 0.5 m².

SIGURNOST

Prevenција grešaka uz pomoć vage koja meri od 0 do 15 kg.

KARAKTERISTIKE

PLAĆANJE

Pored plaćanja karticom, postoji i mogućnost plaćanja gotovinom.

PROSTOR ZA SKLADIŠTENJE

Dostupno je nekoliko kombinacija polica za organizaciju skladišnog prostora.

ERP INTEGRACIJA

Lako se integriše u postojeći ERP klijenta uz pomoć među-interfejsa (ITAB SCO- API ili SCRP)

SIGURNOST

Vaga koja „sama uči“, sprečava prevare i otkriva greške u kucanju.

SCANMATE CLASSIC

Napredni 360 bar-kod skener identifikuje proizvode bez obzira na njihov položaj na traci. Za artikle koji se prodaju na težinu ugrađena je pametna vaga.



DVOSTRUKA EFIKASNOST!



DIMENZIJE (mm)
Dužina: 5450-6850
Visina: 1430
Širina: 1100

TWINFLOW MODULAR

Većina samouslužnih kasa danas namenjena je manjim kupovinama do 6 artikala po korpi. TwinFlow je rešenje samouslužne kase sa trakom koja podiže tu granicu na prosečno do 30 artikala po korpi.



SCO ZA VELIKE KUPOVINE

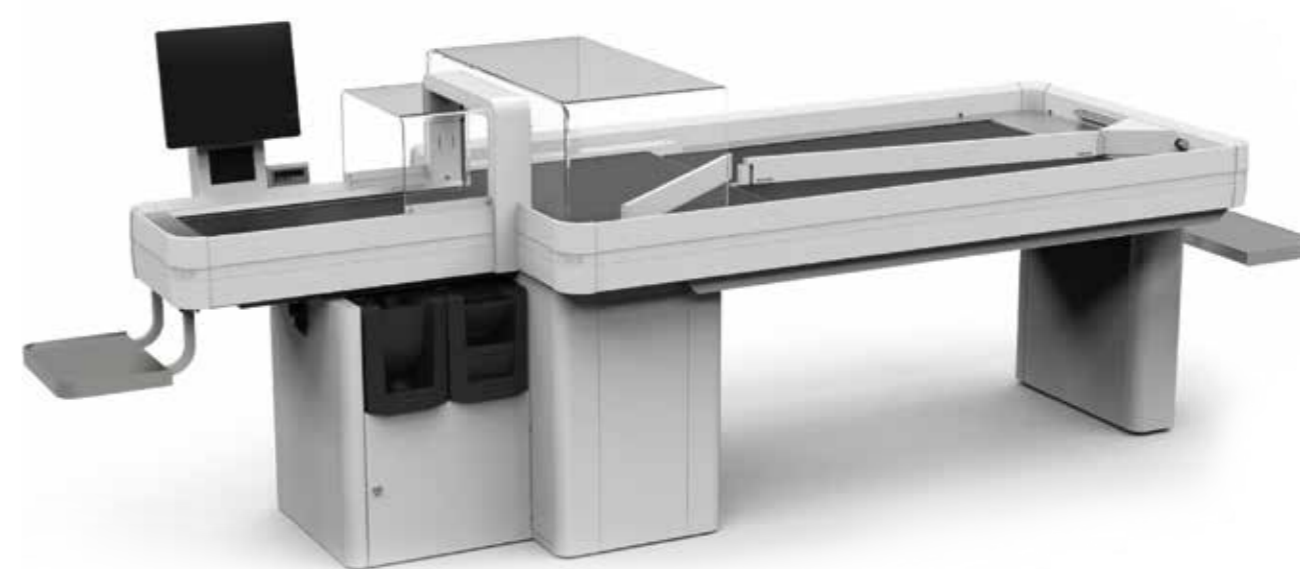

DIMENZIJE (mm)
Dužina: 4200-4700
Visina: 1450
Širina: 725-1180

KARAKTERISTIKE

1 ZAPOSLENI NA 6 KLIJENATA

Visoka efikasnost i opsluživanje do 102 klijenta po satu.

BEZ KONTAKTA

Zaposleni ne mora ostvarivati fizički kontakt sa sredstvima plaćanja ili robom.

STOTINE KILOGRAMA

Štedite vreme i snagu vaših zaposlenih.

BEZBEDNOST

Smanjenjem fizičkog kontakta sačuvajte zdravlje klijenata i zaposlenih.

KARAKTERISTIKE

2 KLIJENTA ISTOVREMENO

Rešenje sa dve odvojene trake omogućava istovremeno opsluživanje dva klijenta i povećava efikasnost.

BRZA I JEDNOSTAVNA INSTALACIJA

Lako se integriše sa postojećim ERP rešenjem.

PAMETNA VAGA

Pametna vaga će pročitati i automatski prepoznati voće i povrće.

SCAN - PAY - PACK

Raspored opreme omogućava prirodan i optimalan tok naplate.

KAKO BROJ ARTIKALA U KORPI UTIČE NA IZBOR SAMOUSLUŽNE KASE?

Na sledećim prikazima pogledajte kako se naša rešenja samouslužnih kasa ponašaju u zavisnosti od broja artikala u korpi.

 Zelena zona - Tehnologija je odgovarajuća svrsi. Prihvaćenost od strane potrošača je odlična i smatra se efikasnom investicijom za dati obim posla.

 Žuta zona - Tehnologija nije savršena za dati obim posla. Potrošači teže prihvataju rešenje ili investicija nije optimalna.

 Crvena zona - Ne preporučuje se upotreba u ovom delu skale. Kupci neće osetiti benefite i tehnologija neće unaprediti efikasnost.



"Iz korpe u kesu" (MoveFlow)

Rešenje je pogodno u situacijama kada je u prosečnoj korpi do šest artikala. Brzina i složenost upotrebe rapidno rastu sa većim prosekom kupovine.

1-6 7-10 11-15 15-29 29+



TwinFlow Single Lane & TwinFlow Dual Lane

Single line nije dovoljan za veći obim kupovine. Dual line je prevelik za manje kupovine, a idealno je rešenje za prosečne kupovne od 10-30 artikala po računu.

Single Lane



Dual Lane



EasyFlow

Neekonomično rešenje za manji obim kupovine dok je u svim ostalim idealno rešenje.



Prikazani indikatori su rezultat detaljne studije koju je sproveo ITAB za jedan prehrambeni supermarket u Americi.

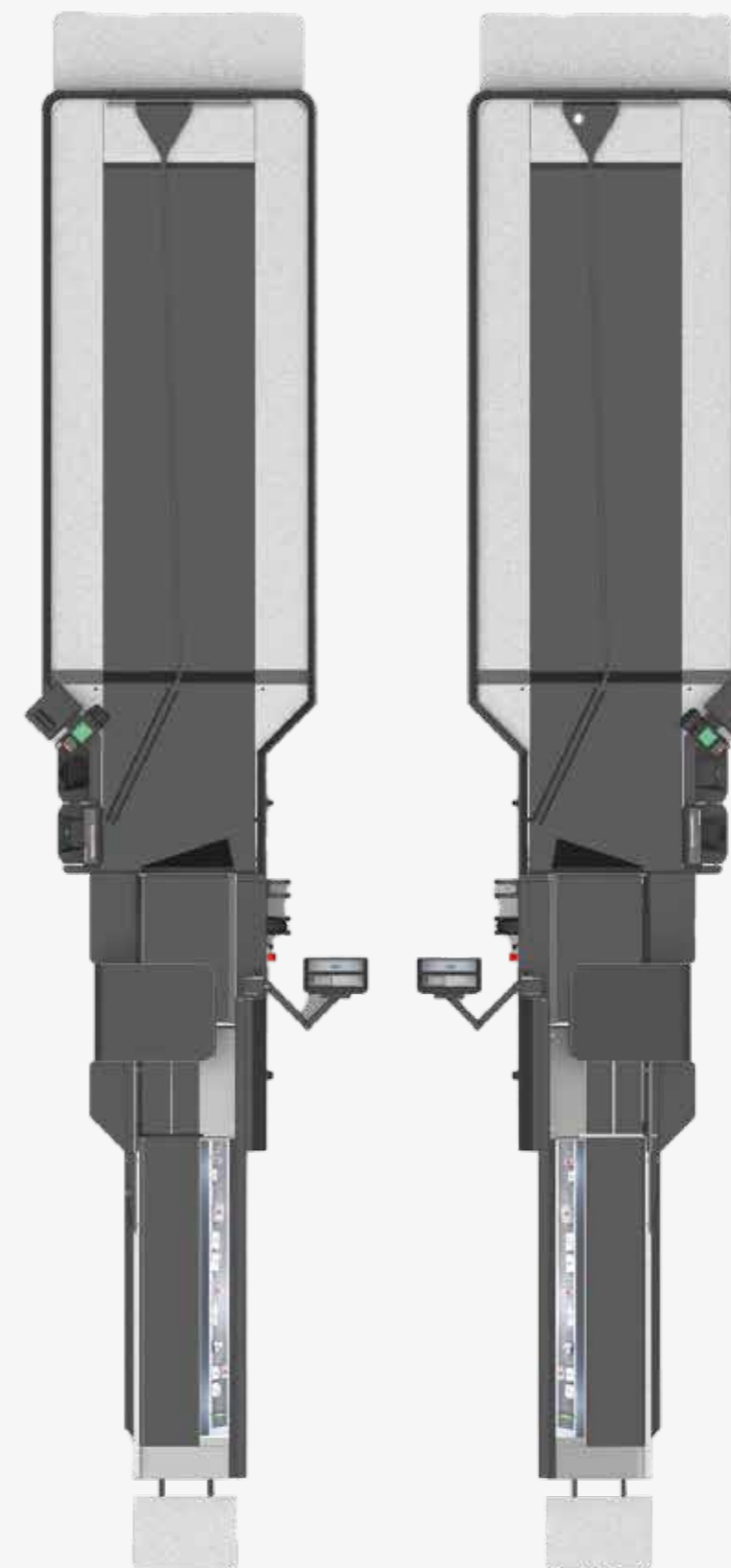



POTROŠAČKA

KO-LIČKA I KORPE



Skeniraj QR kod na vrhu strane i pogledaj zašto je 1937. godina važna za ovu kategoriju proizvoda



#POTROŠAČKE KORPE
klasične, teleskopske, ergonomski prilagođene

#POTROŠAČKA KOLICA
klasik, security, PVC, teretna

#BOKSOVI ZA POTROŠAČKA KOLICA

Potrošačke korpe i kolica su prva stvar sa kojom korisnici dolaze u kontakt u prodajnom prostoru. Kada je o njima reč, osnovni cilj je obezbeđivanje komforne i praktične kupovine. Mi biramo najbolje proizvođače i omogućavamo širok izbor potrošačkih kolica i korpi sa najboljim odnosom cene i kvaliteta.

Prilikom izbora treba obratiti pažnju na kapacitet, uslove i vrstu asortimana za koji se korpe i kolica koriste. Sa stanovišta veličine prodajnog prostora, važan je način na koji se kolica i korpe slažu (eng. nesting distance) čime se optimizuje površina za njihovo smeštanje. Treći bitan parametar je zaštita od krađe robe iz prodajnog prostora, pa dizajn mora da omogućava dobru preglednost robe koja je u njima.

INPUT nudi rešenja koja će zadovoljiti i najspecifičnije zahteve prilikom izbora korpi i kolica za vaše kupce.

CLASSIC

Prvi i pravi izbor za brzu i laku kupovinu. Prepoznatljiv i neprevaziđeni dizajn čini ovu seriju nezaobilaznim elementom svakog prodajnog sistema.



KUPOVINA JE U DOBRIM RUKAMA...

STANDARD

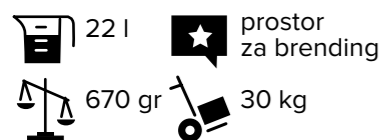

DIMENZIJE (mm)
Visina: 227
Dužina: 430
Širina: 295

TELESKOP

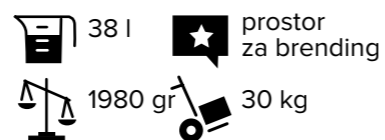

DIMENZIJE (mm)
Visina: 550
Dužina: 475
Širina: 350
Visina sa izvučenim teleskopom - 920

COLORFLEX

Ergonomska linija i dizajn omogućavaju lako kretanje i prostor za proizvod više u odnosu na klasičnu korpu. Izaberite boju ručke za maksimalni estetski doživljaj.



MODERNA KUPOVINA. MODERNO REŠENJE.

STANDARD



DIMENZIJE (mm)
Visina: 335
Dužina: 520
Širina: 225

TELESKOP

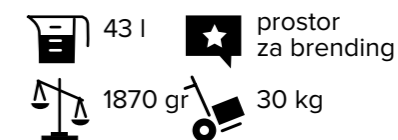

DIMENZIJE (mm)
Visina: 407,5
Dužina: 565
Širina: 457
Visina sa izvučenim teleskopom - 920



Olakšajte manipulaciju korpama, i omogućite zaposlenima pomeranje većeg broja naslaganih korpi sa mesta naplate i ulaza u prodajni prostor.



U slučaju upotrebe teleskopskih korpi zapremine 34 l, prosečan račun se uvećava za 70% dok je nakon uvođenja korpe od 42 l ostvareno dodatnih 40% uvećanja računa.

Podatak iz studije univerziteta u Bariju.



AVANT SECURITY

Kod potrošačkih kolica iz SECURITY serije nije moguće postaviti asortiman ispod korpe za artikle, što omogućava bolju preglednost na mestu naplate i minimizaciju mogućnosti krađe.



KVALITET SE ISPLATI



- 75-240 l
- 200 mm
- prostor za brending
- do 240 kg

DIMENZIJE (mm)
 Visina: 1000
 Širina: 560
 Dužina: 880

CLASSIC VIŠE PROSTORA U DONJEM DELU KOLICA

CLASSIC serija ima dodatni prostor za skladištenje ispod korpe za artikle. Na mestu naplate potrebno je omogućiti bolju preglednost celih kolica.



MALA RAZLIKA ZA VIŠE PROSTORA



- 60-206 l
- 180 mm
- prostor za brending
- do 206 kg

DIMENZIJE (mm)
 Visina: 1045
 Širina: 510
 Dužina: 830

75R

240AS

SLOŽIVA UZ MINIMALAN
 NESTING DISTANCE

KLASIK ILI ESKALATOR
 TOČAK

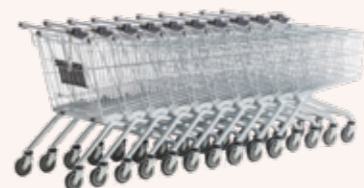

Kako potrošačka kolica mogu postati snažan kanal za BTL marketing?

U bogatoj dodatnoj opremi za kolica odaberite ručku sa PVC lajsnom za reklamu (slika levo) i PVC ram za reklamu na prednjoj strani korpe. Tako ćete istaći svoje promocije i povećati šanse za prodaju.







PVC ANTI THEFT 98L

PVC kolica za svakodnevnu kupovinu idealna su za sve formate marketa. Zahvaljujući ergonomiji, obliku i optimizovanom gabaritu rukovanje je lako i udobno.



KVALITET KOJI ĆETE OSETITI



-  100% reciklažni materijali
-  izuzetno lagana
-  tiha prilikom korišćenja
-  laka manipulacija

 **DIMENZIJE (mm)**
Visina: 1024
Širina: 497
Dužina: 938

DEČIJA ONI SU NAJVAŽNIJI

Za uživanje u kupovini sa mališanima, tu su serije kreirane da budu zanimljive njihovom uzrastu, a funkcionalne za roditelje.



ZABAVNA KUPOVINA

MINI 20



 100% sigurno

 **DIMENZIJE (mm)**
Visina: 655
Širina: 370
Dužina: 520

KID-CAR 110S



 **DIMENZIJE (mm)**
Visina: 1025
Širina: 585
Dužina: 1480



Širok izbor boja korpe za artikle unaprediće doživljaj kupovine u vašem prostoru.



Širina kolica je svega 497 mm pa uski prolazi u manjim prodavnicama ne predstavljaju problem.

Prednosti



- Podizanjem udobnosti i bezbednosti, osnažuju lojalnost
- Omogućavaju stress-free kupovinu za roditelje
- Rešenje sa kapacitetom korpe od 110l apsolutno ne utiče na kapacitet kupovine
- Vodimo računa o budućim kupcima, i negujemo njihov doživljaj kupovine

VARIO WTP-3

Kombinovana kupovina velikih pakovanja i pojedinačnih artikala je savladiv izazov, zahvaljujući rešenju iz ove serije potrošačkih kolica.

**VRHUNSKA PRILAGODLJIVOST**

KAPACITET KORPE: 45 l
UKUPNA NOSIVOST: 300 kg
NESTING DISTANCE: 285 mm

 **DIMENZIJE (mm)**
 Visina: 1050
 Širina: 610
 Dužina: 975



Modeli iz serija VARIO su idealni za CASH and CARRY objekte gde kupci mogu razdvajati krupnije od sitnih artikala.

VARIO 90S

U odnosu na Vario WTP-3, kod modela Vario 90S omogućena je lakša kupovina u društvu vaših mališana udobno i sigurno smeštenih u dečijem sedištu.

**NEMA LIMITA PRILIKOM KUPOVINE**

SKALABILNOST GORNJE KORPE
 sa 30 l na 55 l nosivost 40 kg
UKUPNA NOSIVOST: 300 kg
NESTING DISTANCE: 270 mm

 **DIMENZIJE (mm)**
 Visina: 1000
 Širina: 590
 Dužina: 944



Za roditelje koji kupuju u CASH AND CARRY specijalizovanim prodavnicama osmišljeno je rešenje sa sedištem za decu.

CARRY 90

Kada se radi o kupovini sitnijih komada nameštaja, kabastog pločastog materijala i slično, Carry 90 kolica su ultimativno rešenje.

**ZA NAJVEĆE KOMADE**

UKUPNA NOSIVOST: 300 kg
NESTING DISTANCE: 250 mm

 **DIMENZIJE (mm)**
Dužina: 1155
Širina: 640
Visina: 1200



Omogućite klijentima da olakšaju sebi kupovinu kabastog materijala, bilo da je klijent profesionalni majstor ili hobi DIY posvećenik.

CARRY WP4

Najbolje rešenje za kupovinu u DIY prodavnicama. Dizajn i linija prilagođeni su specifičnim zahtevima kupaca kojima je potrebno razdvajanje sitnih i krupnih proizvoda.

**I KABASTO I SITNO**

NOSIVOST KORPE: 50 kg
NOSIVOST POLICE: 50 kg
UKUPNA NOSIVOST: 300 kg
NESTING DISTANCE: 280 mm

 **DIMENZIJE (mm)**
Dužina: 1685
Širina: 830
Visina: 1065



U DIY prodavnicama asortiman je raznovrstan. Omogućite vašim klijentima da lako odvoje šrafovsku robu, boje i lakove i sitan alat od kabastog asortimana.



EURO-T I ZAŠTITA I ESTETIKA...

Boksovi za kolica su sjajno rešenje za skladištenje na otvorenim površinama u blizini prodajnog objekta. Ostavite više prostora za organizaciju prodaje, a opremu koja je napolju zaštitite od spoljnih uticaja.



NA PARKINGU KAO UNUTRA



-  otporan
-  pocinkovano + plastifikacija
-  prostor za branding

-  DIMENZIJE (mm)
- SPOLJNA DUŽINA (D)**
- BOX 3m: 3140
 - BOX 4m: 4119
 - BOX 5m: 5100
 - BOX 6m: 6080
 - BOX 7m: 7060

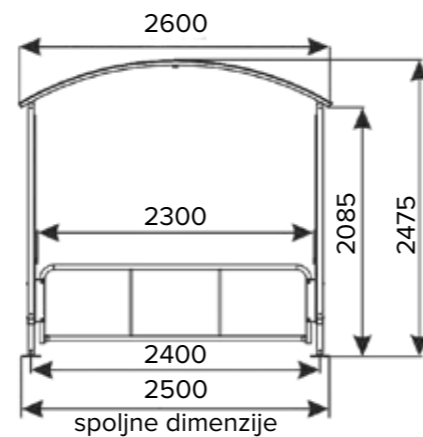
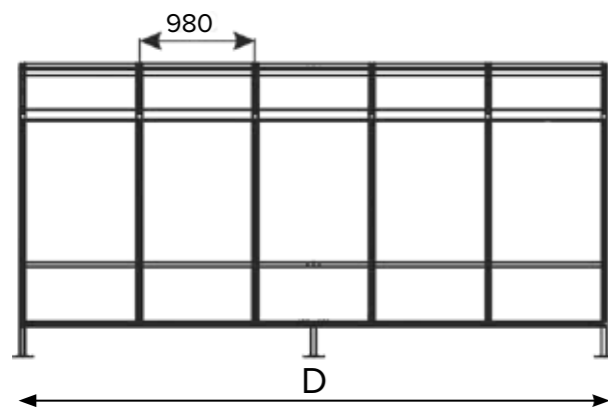

Za megamarkete od 5000 m² potrebno je minimum 80 potrošačkih kolica...
To je prostor od oko 30 m² koji na ulazu može biti iskorišćen za promociju ili izlaganje proizvoda.

CLEVER PAMETNA KOLICA

Input na naše tržište donosi jedinstveno rešenje za samonaplata! Pametna kolica osmišljena su da pruže najvišu bezbednost koja je glavni prioritet u uslovima pandemije. Uz primenu ovog rešenja smanjicete broj fizičkih kasa i optimizovati troškove.

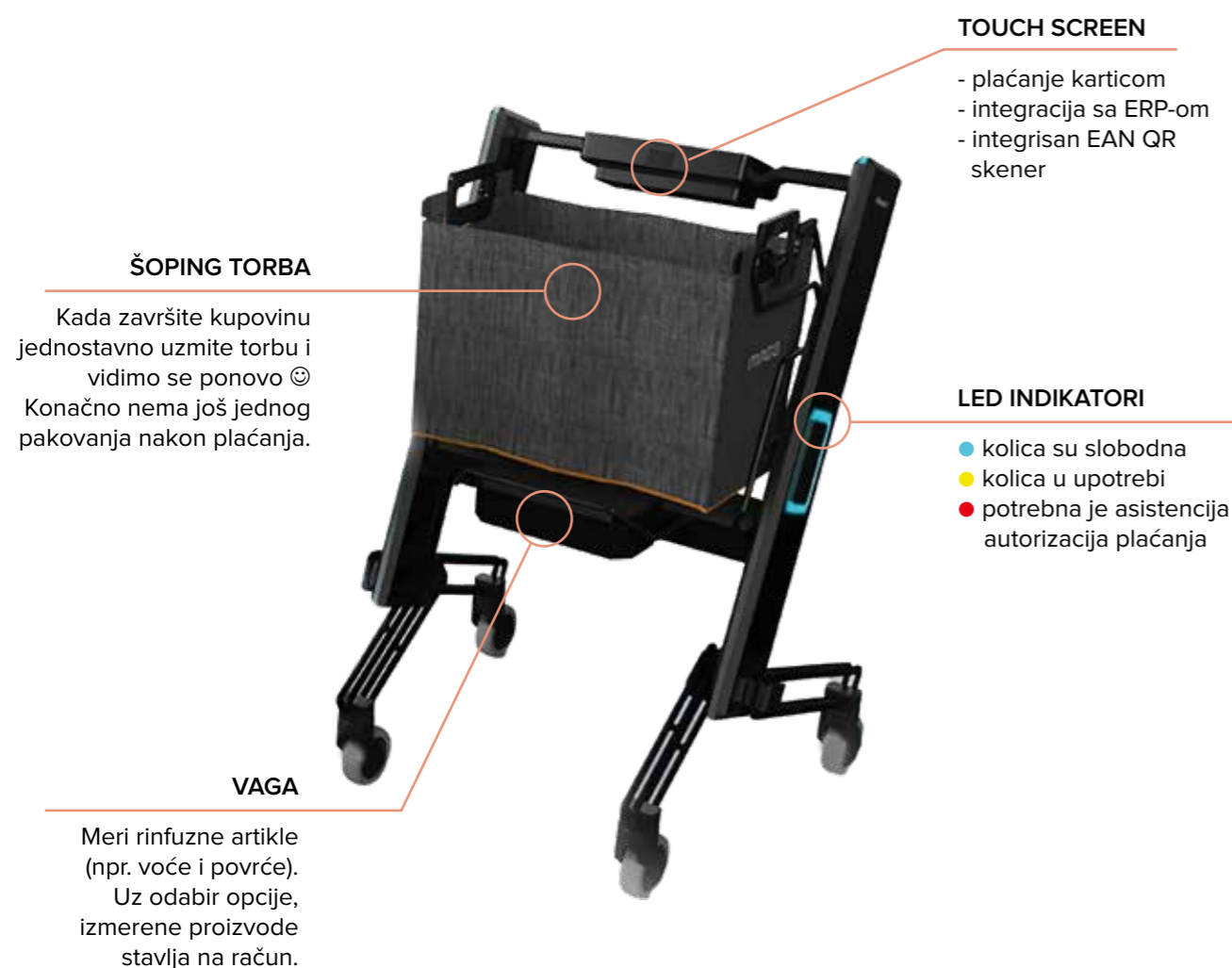
**MOBILNA SAMOUSLUŽNA KASA**

cleve® by MAGO

BUDUĆNOST NE ČEKA U REDU

DI -GI TAL NA

OPREMA



INPUT

RETAIL. WAREHOUSE. SOLUTIONS.

DIGITALNA REŠENJA



#DIGITALNO OBELEŽAVANJE

#CLICK&COLLECT

#SCALE SHELF DIGITALNA
POLICA

Digitalna prodavnica je skup modernih rešenja koja prodavcima omogućavaju integraciju infrastrukture prodavnica i digitalne tehnologije. Cilj je besprekorno iskustvo kupovine na svim kanalima prodaje, što je za današnje potrošače nužnost.

Prodavci danas moraju da koriste inovativne digitalne tehnologije da bi ostvarili što bližu vezu sa potrošačima tokom kupovine, koja se u najvećem delu još uvek završava u fizičkoj prodavnici. Prema istraživanjima, 71% kupaca ostaje lojalno prodavci zahvaljujući brzom uslugi i pozitivnom iskustvu prilikom naplate.

Kupovne navike potrošača se menjaju, a na našim vratima, i fizičkim i digitalnim, su milenijalci i mlađe generacije za koje je fizičko-digitalna povezanost deo svakodnevice i uobičajno očekivanje. Pogledajte rešenja koja povezuju fizički i digitalni svet u samoj prodavnici.

SMART FITTINGS™ DIGITAL SIGNAGE

Svi Digital Signage ekrani povezuju se na mrežu putem WiFi ili direktno LAN kablom. Sadržaj se preko interneta prenosi iz centrale i pojavljuje istog trenutka na svakom ekranu.



PRENESITE PORUKU NA PRAVI NAČIN

PLUG & PLAY

laka instalacija na postojeću opremu

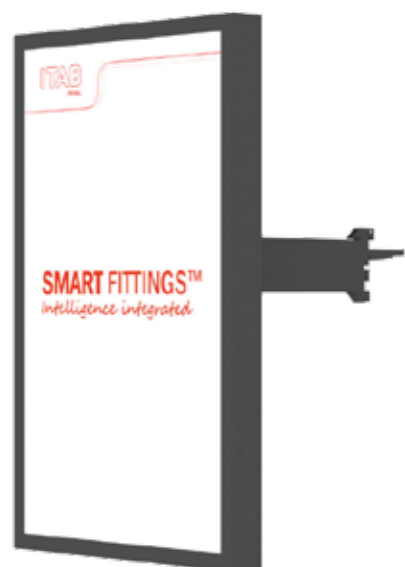

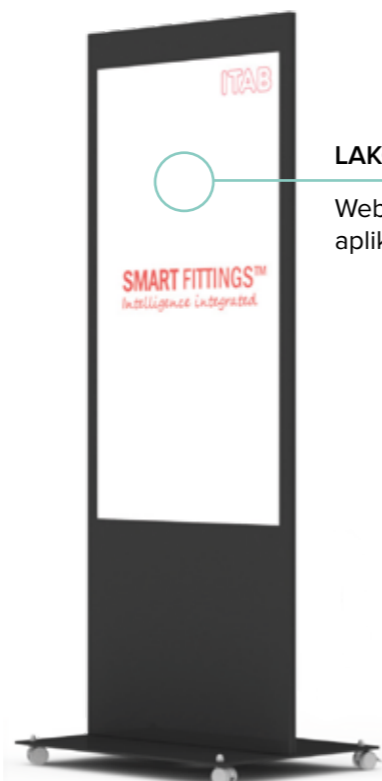

LAKO ZA UPOTREBU

Web browser aplikacija



 Dinamičan prikaz reklama i informacija

 Reprodukcija videa u HD rezoluciji

 Prikaz dinamičnog sadržaja poput vesti, vremenske prognoze...

IZABERI EKLAN

Širok izbor dijagonala ekrana 32 - 85"



LAKA INTEGRACIJA

Laka ugradnja ekrana u policične sisteme i IQM rešenja

MEDIA PLAYER

Moćni media player povezuje i kontroliše sve ekrane.

► #CLICK & COLLECT

CLICK & COLECT

U periodu između 2017. i 2021. godine, promet online prodaje je udvostručen u odnosu na prethodni period. Optimizacija troškova isporuke i dalje predstavlja veliki izazov. Predstavljamo vam isprobano rešenje koje će optimizovati ovaj način vašeg poslovanja.



PRAVI SISTEM ZA ONLINE PRODAJU



LOKERI SA HLAĐENJEM

Za prehrambene proizvode

ODVOJENI LOKERI

Roba vas čeka u vašem boksu kad god se pojavite



NAPRAVITE DOBAR IZBOR

Buduće generacije vaših klijenta očekuju izbor usluga usklađen sa njihovim životnim stilovima.

DOSTAVA 24/7

Izaberite samo kada i gde. Sačekajte notifikaciju i preuzmite paket u bilo koje doba dana ili noći.



BLIŽE VAŠIM KUPCIMA

Povećajte prisustvo i osvojite atraktivne lokacije na brz i isplativ način

UNIVERZITETSKO NASELJE
+Click&Collect

PRODAVNICA
+Click&Collect

AUTOBUSKA STANICA
+Click&Collect

SMART FITTINGS™ SMART SHELF

Smart shelf polica prepoznaje količinu artikala i šalje operative podatke i notifikacije osoblju, a podaci se koriste za pravovremeno popunjavanje lagera. Od tehničkih preduslova potrebni su samo priključci na struju i internet.



INTEGRISANA INTELIGENCIJA

DIGITAL SIGNAGE

Atraktivni LED ekrani mogu emitovati reklame ili prikazati predefinisanu analizu lagera.

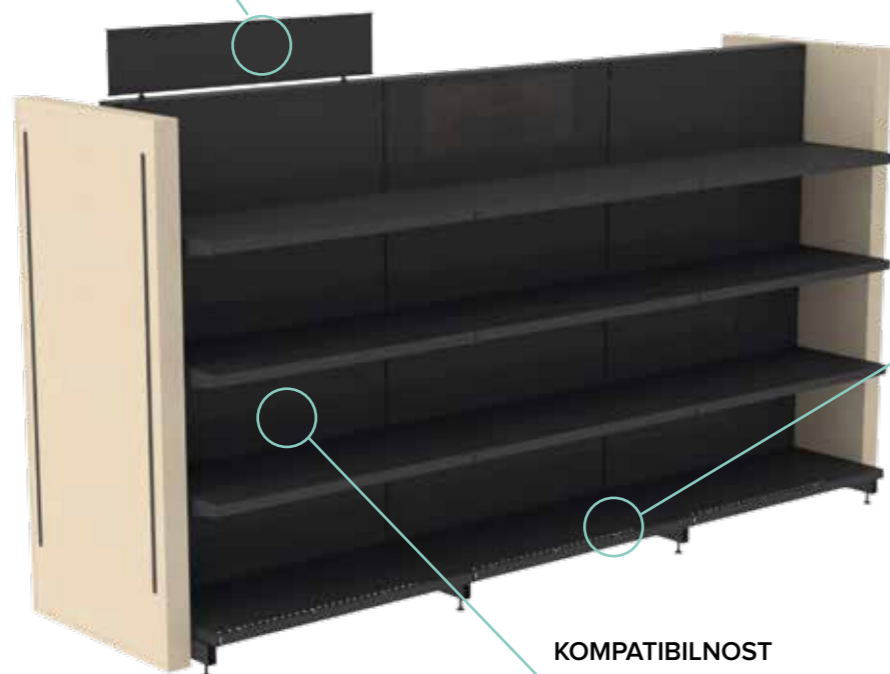

PLUG & PLAY

Policu je potrebno samo povezati na električno napajanje i internet. Moguće je povezivanje preko WiFi, LAN ili 3G/4G konekcije.

KOMPATIBILNOST

Smart sistem je kompatibilan sa standardnim ITAB policama.



PAMETNO REŠENJE ZA MALOPRODAJU

Izaberite asortiman za čije trebovanje odvajate najviše vremena. Dopunite brzoobrotni lager na vreme i izbegnite propuštanje prodaje.



STOP OUT OF STOCK
pravovremena informacija
za dopunu lagera

DIGITAL SIGNAGE
pogledajte analizu
lagera na polici

VEZANA PRODAJA
sugerišite naredni artikal



PA —ME TNA▶

OPREMA



Vidi. Oseti. Dodirni. Čuj. Okusi.

SMART FITTINGS™
Intelligence integrated



AROMA

AUDIO

COOL SHELF

Online prodaja preuzima značajan market share; predviđanja su da će do 2025. godine dostići 25% u određenim zemljama. Međutim, fizička prodavnica je i dalje mesto gde je iskustvo kupovine potpuno - uz angažovanje svih čula. U kreiranju modernog koncepta prodavnice sa posebnom pažnjom se pristupa implementaciji elemenata koji stvaraju prijatniji ambijent.

Zapravo, nauka pod imenom neuromarketing se bavi uticajem čula, emocija i ponašanja potrošača. INPUT na naše tržište donosi rešenja koja upotpunjavaju doživljaj kupovine. Neka rešenja su pokazala značajne rezultate u prodaji.

AROMA 650

AROMA 650 je mali, praktičan i pouzdan osveživač prostora. Mikročestice koje emituje mogu osvežiti i do 100 m² uz podešavanje tajmera i vrste mirisa koja se emituje u određenom delu dana.



KREIRAJTE EMOCIJE MIRISIMA

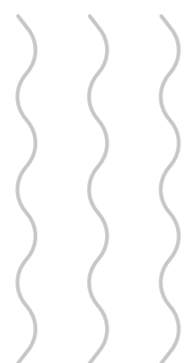

MOGUĆNOST PROGRAMIRANJA

Emisija više vrsta mirisa u vremenskom periodu

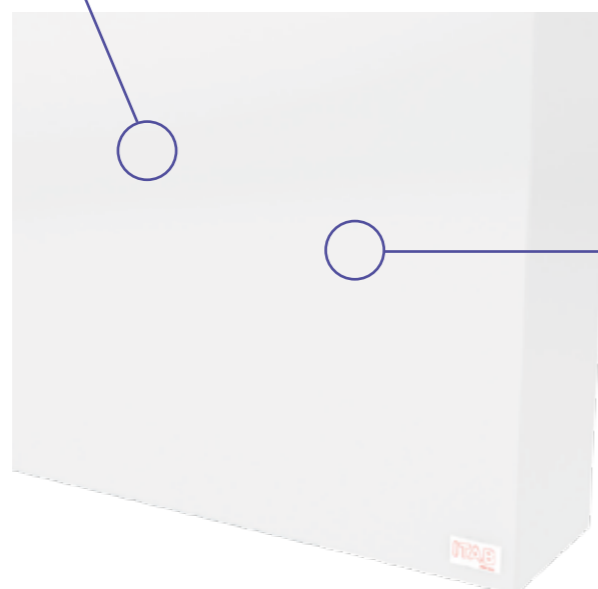

VELIKA POKRIVENOST

Površina na kojoj se oseća emitovani miris do 100 m²

SMART AUDIO

SMART AUDIO element se može montirati na bilo koji standardni polični sistem. Reprodukcijska MP3 fajlova se može aktivirati senzorom pokreta, i na taj način skrenuti pažnja klijentima na određenu ponudu.



UPOTPUNITE DOŽIVLJAJ

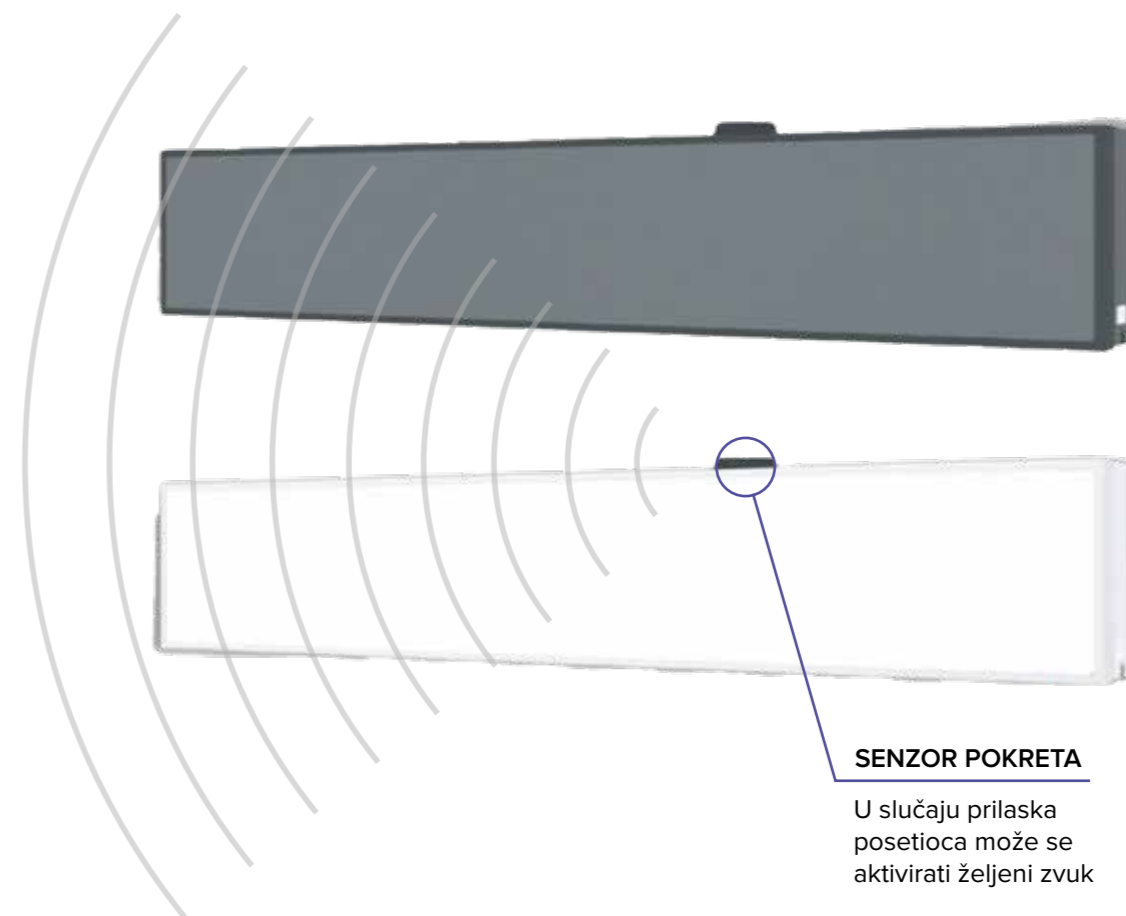

SENZOR POKRETA

U slučaju prilaska posetioca može se aktivirati željeni zvuk



75%

...je uticaj čula mirisa na emocionalni doživljaj i osećaj prijatnosti nekog ambijenta. Mirisi imaju presudan uticaj na emocije prilikom kupovine.



Skeniraj i saznaj kako audio zvuk utiče na ponašanje kupaca prilikom kupovine.
savetnik: Julian Treasure



RA —SVE TA ▶



2700K CRI 100

2700K CRI 90

2700K CRI 80

2700K CRI 70



UZMITE SVE KARAKTERISTIKE U OBZIR PRILIKOM KUPOVINE

Na ovom primeru vidi se koliko CRI utiče na prikaz proizvoda. Kvalitetno svetlo prilagođeno prostoru i asortimanu može značajno podići prodaju i unaprediti prostor.

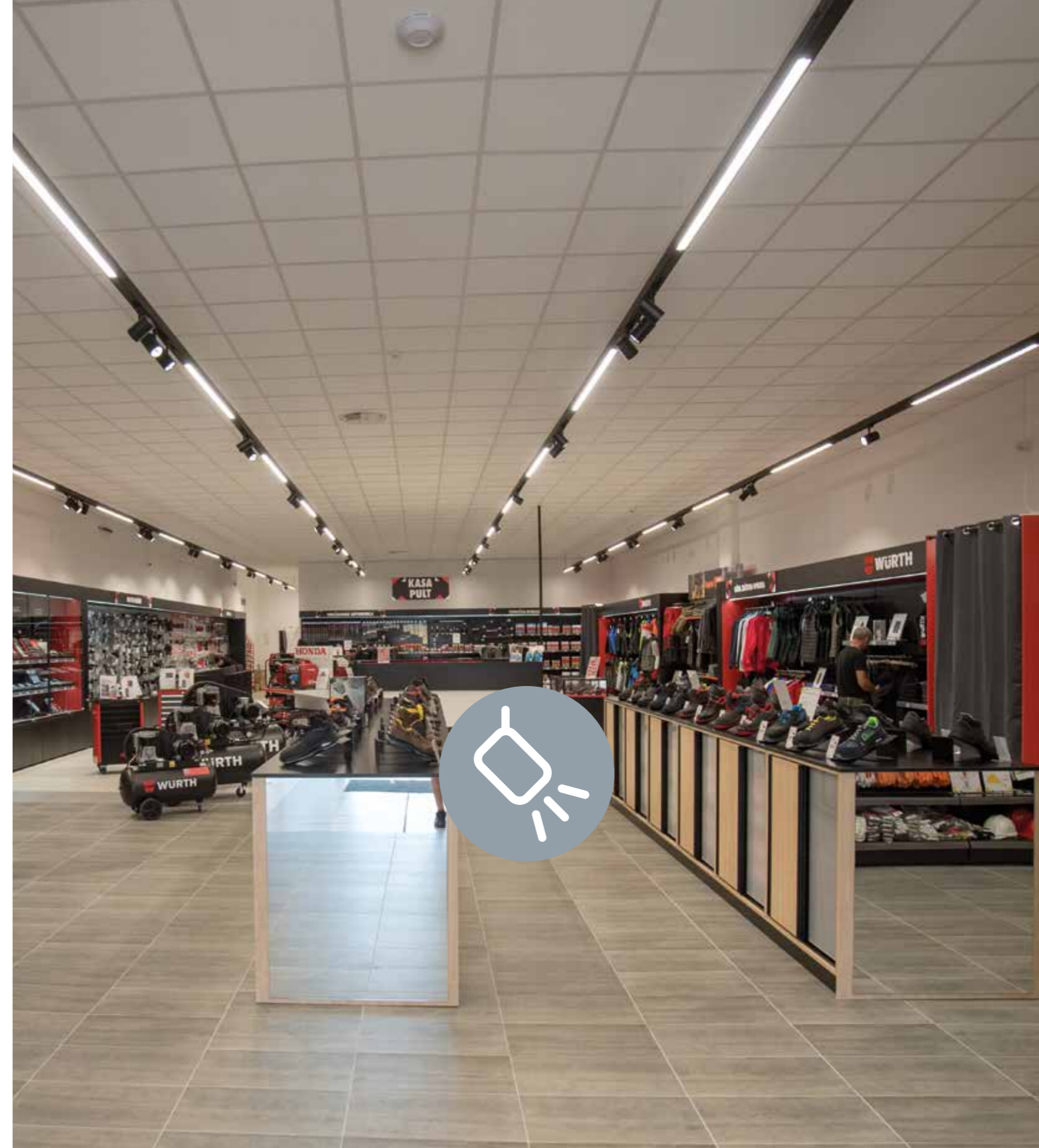

U izboru LED osvetljenja, standardni parametar je oduvek bila energetska efikasnost. Sa napretkom tehnologije, cene ovih rešenja postale su pristupačnije, a klijenti su uočili brojne razlike u tome kako osvetljeni objekti izgledaju pod određenim sistemima rasvete. Takođe, postala je jasna neophodnost prilagođavanja boje svetla asortimanu i prostoru. Na primer, za voće se koriste toplije boje, dok su za prodajni prostor prijatnije dnevne boje. Karakteristike kao što su temperatura boje svetla (CCT) i indeks reprodukcije boja (CRI) određuju kvalitet i učestvuju u odluci o primeni svetlosnih izvora.

Podelićemo sa vama naše znanje o upotrebi ovih parametara kako biste došli do idealnog osvetljenja za svoj prodajni prostor.

ŠINSKI REFLEKTORI

Šinska rasveta je efikasno, skalabilno i elegantno rešenje za rasvetu. Pozicioniranjem i usmeravanjem odgovarajućeg broja reflektora na šini efikasno ćete osvetliti bilo koju vrstu prodajnog enterijera.



VRHUNSKI DIZAJN I MODERNA TEHNOLOGIJA



Spot reflektori mogu rasprostirati svetlost pod različitim uglovima. Uski uglovi su namenjeni za naglašavanje konkretnih pozicija ili artikala, dok su širi uglovi tu za ravnomernije osvetljenje prostora. Prilikom projektovanja rasvete vodimo računa o tome da ambijent bude prijatan, a vaši proizvodi istaknuti na pravi način.

DEKORATIVNA RASVETA

Kreirajte posebnu atmosferu koristeći različita rasvetna tela. Različiti prostori zahtevaju različita rešenja za rasvetu. U našoj ponudi je širok izbor visilica koje će ambijent učiniti jedinstvenim i uzbudljivim.

KREATIVNO REŠENJE



Globe



Globe Maxi



Pendix



Corona



Sombrairo



ORB

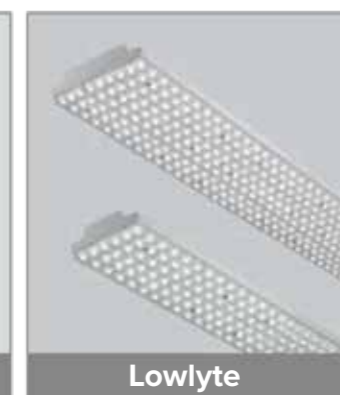

Lowlyte



HBX



Vaši kupci zaslužuju vrhunsko iskustvo kupovine. Dekorativna rasveta će delove prodajnog prostora učiniti neodoljivim i prijatnijim, čime se prema istraživanjima promet može podići i do 2%.

UGRADNI DOWNLIGHTERI

U našoj ponudi naći ćete širok izbor modela dizajniranih za maloprodajne prostore. Inovacije koje se koriste u njihovoj proizvodnji stavljaju ih na prvo mesto u pogledu energetske efikasnosti, dugotrajnosti i CRI (indeks reprodukcije boja).



SOFISTICIRANA REŠENJA



Downlighteri su idealni za spuštene plafone. Poseduju „žabice“ za laku montažu i demontažu na pozicijama iznad kojih je amstrong ili plafon od gipsa.

LINIJSKE SVETILJKE

Kontinualna linijska rasveta i dalje je najpopularnije rešenje na tržištu. Efektivnost i jednostavna instalacija uz optimalnu cenu čine ovaj tip rasvete najpovoljnijim. Donosimo modele idealne i za kancelarijske prostore i za konferencijske sale.

**PRAKTIČNOST UZ MAKSIMALNI REZULTAT**

Pozicionirajte linijsku rasvetu u prodajnom prostoru na prolazu između rafova, na visinu od minimalno 1.5 m od visine police. Možete izabrati optiku koja će usmeravati svetlosne snopove čitavom visinom police i tako bolje naglasiti asortiman proizvoda.

ISKUSTVO ZA SVA ČULA



**SIMULTANA KONTROLA SVETLA, ZVUKA I MULTIMEDIJALNOG
SADRŽAJA. BEŽIČNO.**

Jedinstveni šinski sistem rasvete, zvučnika i multimedijalnih uređaja bežično povezanih i kontrolisanih u PIRI okruženju.





MA — GAC IN SKE POLICE



Prilikom projektovanja maloprodajnog prostora uobičajno je da se 15 - 25% ukupne površine odvoji za lokalni magacin. Dobar sistem lakih regala će omogućiti da više prostora ostavite za prodaju.



#MAKSIMALNO ISKORIŠĆENJE
PROSTORA

#BEZBEDNOST

#DUGOTRAJNOST

Max nosivost po modulu:
3200 kg
Visina modula:
1800 - 9000 mm
Dužina police:
800/1200/1500/1800/2100 mm
Dubina police:
300/400/
500/600/700/800/900/
1000/1100/1200 mm
Završna obrada:
toplo cinkovanje

Organizacija skladišta je posebna disciplina u našem poslu, a INPUT nudi rešenja za svaku vrstu i veličinu skladišta. U našem asortimanu pronaći ćete sveobuhvatan asortiman poličnih regala za magacine i arhivske mobilne sisteme.

Gotovo svi maloprodajni objekti imaju svoje priručne magacine za koje izdvajamo police iz programa ROSSS Unizinc. Za veća skladišta, centralne magacine i logističke centre imamo celokupan asortiman od paletnih i konzolnih regala do konstrukcija za platforme.

UNIZINC EASY je sistem lakih regala sa karakteristikama i završnom obradom koja ga čini dugotrajnim i optimalnim rešenjem za vaš lokalni magacin.

NAŠ USPEH...



IDEA



GIGATRON

Tehnomanija



UNIVEREXPORT



HOME PLUS



N SPORT

AROMA

ПРОДАВНИЦА СУНЦЕ



AMAN



Swisslion takovo



onogost



FortLina



EUROPROM



NAMEX



ADEN



DŽENEX

KONZUM

YimöR



PEVEX

BOSO



....JE USPEH NAŠIH KLIJENATA



RE
▶ TA
WAREHOUSE IL
▶ SOLUTIONS

OPREMA
ZA MALOPRODAJNE
OBJEKTE
MAGACINE
IDEJA
REALIZACIJA

INPUT DOO

Srbija

Autoput za Novi Sad 150b
11080 Beograd - Zemun
+381(0)11-31 41 387
info@input.rs ● www.input.rs

Bosna i Hercegovina

Cara Lazara bb
71350 Sokolac
+387(0)65-690 678
info@input.ba ● www.input.ba