

RETAIL. WAREHOUSE. SOLUTIONS.

The logo for INPUT, featuring the word "INPUT" in white, bold, uppercase letters on a blue rectangular background. The background of the entire slide is a light gray dotted map of Europe.

INPUT

RETAIL. WAREHOUSE. SOLUTIONS.

D O

B —

RO DOŠLI

INPUT DOO

Srbija

Autoput za Novi Sad 150b

11080 Beograd - Zemun

+381(0)11-31 41 387

info@input.rs ● www.input.rs

Bosna i Hercegovina

Cara Lazara bb

71350 Sokolac

+387(0)65-690 678

info@input.ba ● www.input.ba

Naša priča je počela 2010. godine: mladi, entuzijastični tim krenuo je sa ciljem da sebi obezbedi mesto u biznisu opremanja malopodajnih objekata i skladišnih prostora.

N A

ŠA

PRIČA

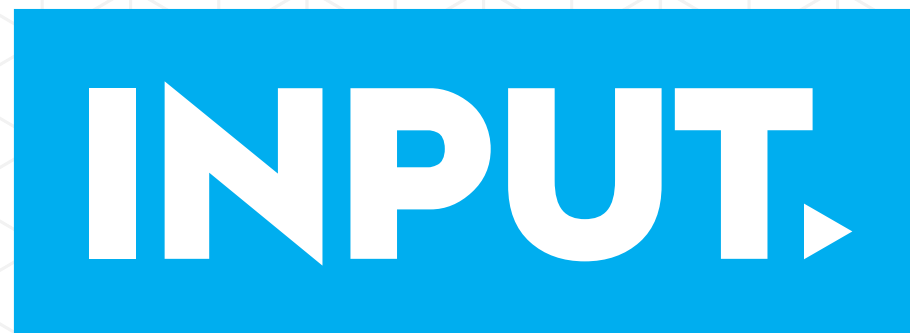

RETAIL. WAREHOUSE. SOLUTIONS.

Potpuno posvećeni svom cilju, uporno smo radili i sticali iskustva. Biralimo najbolje dobavljače i najpouzdanije partnere. Sa njima, i sa svojim klijentima, ušli smo u svet u kome smo sada snažno pozicionirani i prepoznati. Danas možemo reći da smo tamo gde želimo da budemo: **u društvu najboljih partnera i zadovoljnih klijenata.**

Mreža koju smo stvorili raste i prilagođava se zahtevima klijenata i industrija, kao i vremena u kome živimo. Naš tim čine profesionalci sa ekspertizom iz svakog aspekta opremanja maloprodajnih objekata i skladišnih prostora. Zajedno, oni pokrivaju ceo proces, prilagođavajući ga za svakog partnera.



OD IDEJE DO

REALIZACIJE

INPUT teži da bude prvi izbor klijenata za sveobuhvatna rešenja i podršku u opremanju maloprodajnih i magacinskih prostora u Srbiji i regionu. Saradnju sa partnerima u inostranstvu i zemlji prepoznali smo kao ključne faktore uspeha. Ona nam omogućava da pružimo najviši mogući nivo usluge od ideje do realizacije zamišljenog koncepta uz optimalnu cenu, logistiku i bržu i efikasniju montažu.



PODRŠKA I
SERVIS



KLJUČ U RUKE



LOGISTIKA



PROJEKTOVANJE I
DIZAJN



ODRŽIVE
INOVACIJE



INOVATIVNE
IDEJE

360°
USLUGA



PROIZVODNJA

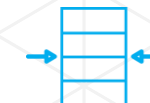

OPREMA ZA
MALOPRODAJU I
MAGACINE

NAŠ USPEH JE USPEH NAŠIH KLIJENATA.

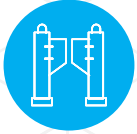

**SISTEMI
ULAZA**



**POLIČNI
SISTEMI**



**KASA
PULTOVI**



**PAMETNA
OPREMA**



**DIGITALNA
REŠENJA**



**RASVETA
NORDIC LIGHT**



**POTROŠAČKE
KORPE I KOLICA**



**ELEMENTI ZA
AKCIJSKU PRODAJU**



**MAGACINSKA
OPREMA**

► Basic ► Napredne ► Smart  QR

Obratite pažnju na simbole u ovoj prezentaciji i saznajte sve o karakteristikama naših proizvoda. Skenirajte QR kodove za detaljne informacije.



Naši saveti mogu vam pomoći u odabiru pravog rešenja.



RETAIL | Kompletan asortiman opreme za vaš prodajni objekat. Visokokvalitetna trgovinska oprema koja vam pruža mogućnost izbora različitih idejnih rešenja za uređenje prostora i custom made dizajniranih segmenata.

WAREHOUSE | Opremanje magacinskih prostora. Donosimo rešenja za sve vrste prostora - od funkcionalnih logističkih centara do manjih magacina. Odlike naših rešenja za magacine su kvalitet, stabilnost i modularnost.

SOLUTIONS | Kompletna rešenja prodajnog ili magacinskog prostora. Naš stručni tim je tu da vam ponudi kompletna rešenja, od projektovanja, dizajna, isporuke i montaže, do servisiranja opreme. Kontinuiranim praćenjem svetskih trendova, donosimo inovacije i na naše tržište, doprinoseći tako razvoju industrije u kojoj poslujemo.

SISTEMI ULAZA



U svom poslovanju, na sve delove procesa gledamo iz ugla krajnjeg potrošača. Vođeni tim principom, za naše partnere kreiramo rešenja po njihovoj meri. U zoni ulaza, koja je najfrekventnija, to znači neometan protok. Principi kojima se vodimo su estetika, bezbednost i sigurnost. Na tom putu koristimo tehnologije i proizvode kojima postizemo najviše standarde.

ITAB rešenja za ulaze su dostupna u nekoliko verzija i cenovnih nivoa tako da se mogu uklopiti u sve prodajne formate i budžete. Danas se ona mogu videti u marketima širom Evrope i sveta. U asortimanu imamo automatske i mehaničke kapije ali i delove kao što su barijerne ograde, senzorski sistemi za zaštitu od krađe, brojače posetilaca, kojima možemo kreirati optimalnu putanju i unaprediti protok klijenata.

50%

**KLIJENATA SU ISTINSKI POŠTENI.
ONI NIKADA NEĆE NIŠTA
UKRASTI.**



40%

**NJIH ĆE SE DVOUMITI
UKOLIKO NE POSTOJI
SISTEM ZA PREVENCIJU.**



10%

**SU KRIMINALCI, KOJI ĆE
POKUŠATI U SVAKOJ PRILICI
DA NEĆINE KRAĐU.**

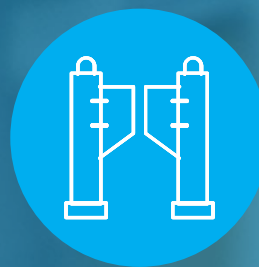

#AUTOMATSKI SISTEMI ULAZA

#NAPREDNI SISTEMI ULAZA

#MEHANIČKI SISTEMI ULAZA

#SISTEMI BARIJERNIH OGRADA

#AUTOMATSKI SISTEMI ULAZA

EASYGATE | 100% EKONOMIČAN NEMA LIMITA PRILIKOM INSTALACIJE



Jedinstveni dizajn stubova omogućava montažu kapije leđa o leđa i izvedbu prema bilo kom zahtevu.

▶ LED INDIKATOR ZA SMER

Crveni i zeleni indikator za pokazivanje smeru.



▶ VELIKI IZBOR BOJA

Plastifikacija u boji po želji kupca.



▶ LAKA INSTALACIJA LEĐA O LEĐA

Presek stuba omogućava montažu leđa o leđa.



DIMENZIJE (mm)

Visina: 1122 x fi 133,6

Dužina ruke do max 1086,4

▶ Manuelni reset alarma ▶ Ugao otvaranja 0°-90° ▶ Promena smeru otvaranja uz naš servis ▶ Podesivi panik alarm ▶ Sinhronizacija preko GateCOM interfejsa ▶ Više opening modova ▶ Asimetrična orijentacija ▶ Integrisane konekcije za barijerne cevi ▶ Mogućnost priključka na vatrodjavnu centralu ▶ Mod za čišćenje ▶ Postavka leđa o leđa ▶ Mogućnost napajanja iz plafona

ALPHAGATE | NAJPRODAVANIJJI LAKA TRANSFORMACIJA U MODERNO DIGITALNO REŠENJE



Upotrebom scan master barcode/QR čitača ostvaruje se visoka bezbednost i povećanje stepena zaštite kod rešenja sa samouslužnim kasama (SCO).

▶ SCAN MASTER

Samo računari sa validnim barkodom omogućavaju izlaz iz prodavnice.



▶ CHILD SAFE

Bezbednosni sistem za najmlađe posetioce. Senzor sprečava neželjeno zatvaranje ulaza kada su deca u blizini.

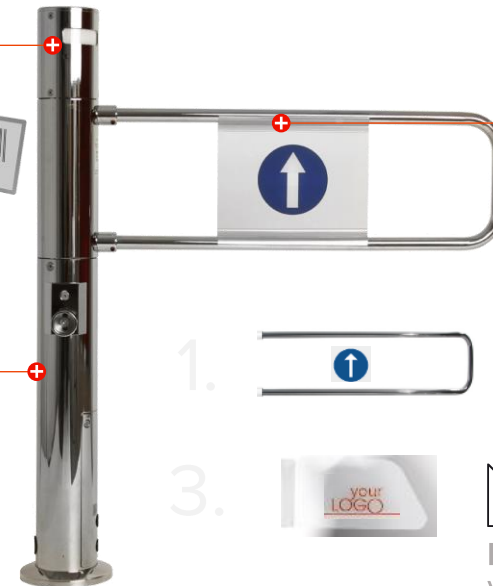

▶ RAZLIČITI TIPOVI RUKU I ZNAKOVA

1. standardna
2. dijagonalna
3. staklena



DIMENZIJE (mm)

Visina: 1117 x fi 120

Dužina ruke 600-1100

▶ Automatski reset alarma ▶ Ugao otvaranja 0°-180° ▶ Promena smeru otvaranja uz pomoć prekidača (bez servisa) ▶ Podesivi panik alarm ▶ Sinhronizacija preko GateCOM interfejsa ▶ Više opening modova ▶ Soft stop u poslednjih 10° ▶ Mogućnost priključka na vatrodjavnu centralu ▶ Mod za čišćenje ▶ Postavka leđa o leđa sa jednom barijernom cevi ▶ Mogućnost napajanja iz plafona ▶ Senzor za bezbednost dece ▶ Integracija sa SCO (samouslužnim kasama)

#NAPREDNI SISTEMI ULAZA

SIGMAGATE | NAJSAVREMENIJI SJAJAN DIZAJN I MNOŠTVO MOGUĆNOSTI

Najnaprednije rešenje iz grupe sistema ulaza. Klizni mehanizam za vrata štedi prostor i čini ovaj ulaz najfunkcionalnijim. Uz širok dijapazon dodatne opreme integriše se sa modernim sistemima za samonaplatu.



► ČUVAR PROSTORA

Klizna vrata omogućavaju maksimalno iskorišćenje prostora.

► LED RASVETA

U kliznu kapiju može se ugraditi LED rasveta koja signalizira različite statuse.



DIMENZIJE (mm)

Visina: 1105

Širina: 2030

Dubina: 200

► SKENER

Ugrađeni skener (opciono) omogućava maksimalnu bezbednost

► ZAVRŠNA OBRADA

Nerđajući čelik – inox ili boja po želji kupca

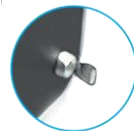

Minimalna udaljenost od bočnih prepreka mora biti 70 mm zbog pristupa ključu.

- SCO režim rada
- Radar i PEC senzori pokreta
- SCAN master – moćni bar kod QR skener
- Podesivo vreme otvaranja i zatvaranja
- Stand alone ili POS integracija
- Mogućnost povezivanja na alarmnim sistemom
- LAN priključak
- Panik open funkcija
- Mogućnost integracije sa SESAME sistemom
- Open mod za čišćenje ili unos robe



#MEHANIČKI SISTEMI ULAZA

KAPIJA | FUNKCIONALANO EKONOMIČAN I DOBAR ORGANIZATOR ULAZNO/IZLAZNE ZONE

Rešenje koje na jasan i jednostavan način usmerava tok korisnika, bez previsokih bezbednosnih zahteva.



▶ IZDRŽLJIVI MEHANIZAM

Mehanizam koji nosi ruku omogućava bezbroj otvaranja od 0°-180°



▶ BRZA INSTALACIJA BILO GDE

Odsustvo elektronike omogućava instalaciju sistema bilo gde u prostoru.

▶ MANJI PREČNIK STUBA

Prečnik stuba od 60mm se savršeno uklapa u sistem barijernih ograda i štedi prostor.



DIMENZIJE (mm)

Visina: 1075 x fi 60

Dužina ruke do max 1100

▶ Manuelni reset panik funkcije ▶ Ugao otvaranja 0°-180° ▶ Mogućnost podešavanja panik funkcije ▶ Izbor između jednosmernog i dvosmernog sistema ▶ Opcija ugradnje dvosmernog ulaza ▶ Mogućnost otvaranja kapije u specifičnim bezbednosnim situacijama ▶ Laka instalacija bilo gde u prostoru (bez strujnog napajanja)

VRTEŠKA | POVOLJNA SIGURNOST VEĆA BEZBEDNOST UZ MALA ULAGANJA



Klasično rešenje i jedan od prvih sistema kada su u pitanju sistemi ulaza. Za razliku od kapije, vrteška nudi veću bezbednost i jasno usmeravanje korisnika

▶ OPTIMALAN PROLAZ

Prolaz je omogućen samo za jednu osobu



▶ PROSTOR ZA KOLICA

Tri dimenzije
1000/1500/2000 mm

▶ OBAVEZAN SMER

Vrteška pušta korisnike samo u željenom smeru čime se podiže nivo bezbednosti kada je reč o pokušajima krađe.



DIMENZIJE(mm)

Visina: 1075/1250

Širina: 1331

Prečnik stubova: fi 60

(bez prostora za kolica)

▶ Opcija okretanja u oba smera ▶ Promena smera otvaranja uz naš servis ▶ Lako otvaranje (prolaz 1200-1300mm) u cilju povećanja dimenzije prolaza za unos robe ili panik situacije ▶ Najbezbednije rešenje u kategoriji mehaničkih ulaza

#BARIJERNE OGRADE

BASIC | FLEKSIBILNOST VISOK STEPEN MODULARNOSTI



Uz sisteme ulaza, jednostavna i brza montaža omogućava jasno usmeravanje i kretanje klijenata i/ili kreiranje prostora za dodatnu opremu poput potrošačkih kolica i korpi.

▶ HROM ili RAL

Sistem je raspoloživ u hromiranoj ili plastificiranoj završnoj obradi.

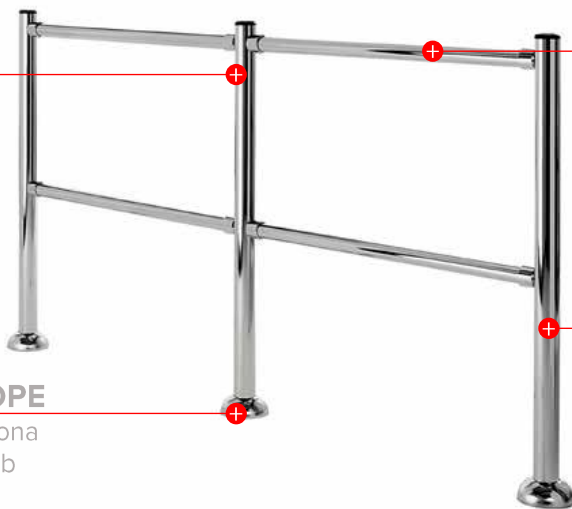

▶ BARIJERNE CEVI

Dostupne u dimenzijama 920 - 2420 mm. Lako prilagođavanje na odgovarajuću dimenziju po projektu.

▶ STUB

Visina stuba 1080 mm
Prečnik 48 ili 60 mm

▶ UKRASNE STOPE

Okrugla ili pravougaona ukrasna stopa za stub



IN SAVET

Iskombinujte materijale i napravite kompoziciju koja maksimalno optimizuje i uređuje prostor na ulazu. Tako ćete unaprediti korisničko iskustvo kao i celokupan vizuelni doživljaj vaših klijenata!

ELEGANCE | SAVRŠEN IZGLED LAKO KREIRANJE VERTIKALNIH BARIJERA



Kada je potrebno privremeno ili trajno napraviti posebno ograđen prostor sa visokim estetskim standardima onda je elegance modularni sistem barijernih ograda pravo rešenje.

▶ VERTIKALNO REĐANJE MODULA

Različite visine stubova omogućavaju vertikalne izvedbe visine 1080/1900/2500 mm

▶ RAZLIČITI MATERIJALI ISPUNE

Drvo, staklo, žica ili bez ispune - sve zavisi od estetskih standarda koje postavljate.

Imate dilemu?

Naši dizajneri će vam pomoći.

▶ ŠIIRINA MODULA

500/800/1000/1200 mm

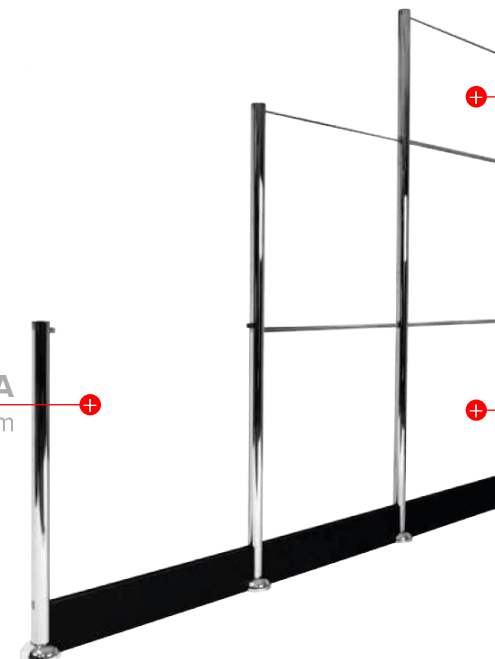

IN SAVET

Ispuna u drvenom dezeniu odiše elegancošću i toplinom.



IN SAVET

Hromirana ili plastificirana lajsna u željenom RAL-u olakšava mašinsko čišćenje prostora i štiti sistem od udaraca kolicima.

#BAMPERI

BAMPER SISTEMI | UREDNO I ZAŠTIĆENO

Kada prostor uredite po vašoj meri potrebno je naći način da zaštitite svoju investiciju. Zaštitni bamper sistemi su pravi način da dodatno uredite prostor i zaštitite inventar.

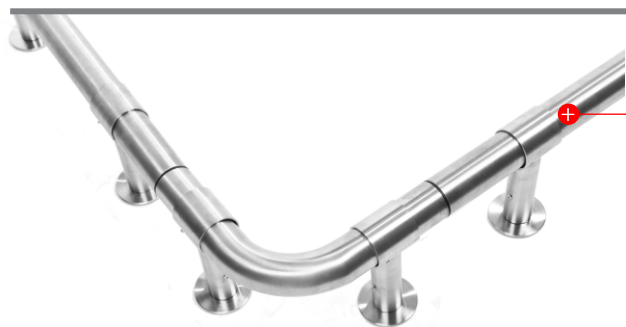

► BAMPER CEV

Laka montaža na zid ili pod sa beskonačnim brojem kombinacija dužina i putanja. Nerđajući čelik omogućava kako unutrašnju tako i spoljašnju upotrebu.

► FITING ZA BAMPER SISTEME

Ugaoni elementi, konektori, vodice i poklopci su potpuno nezavisni i modularni. Montaža i servis su značajno olakšani ovakvim rešenjem za instalaciju sistema.



Bamper sistemi se najčešće koriste u organizaciji prostora za potrošačka kolica. Oni efikasno sprečavaju oštećenja zidova ili nameštaja u zoni u kojoj su postavljeni.

BAMPERI | SIGURNOST OPREME ČUVA VAŠU INVESTICIJU

Često je u prostoru potrebno zaštititi opremu ili deo enterijera od neželjenog kontakta ili jačih udaraca. Bamperi su neupadljiv i sjajan izbor za to.



► PVC UGAONI BAMPERI

Dostupni u tri boje i dimanzije. Visina(mm): 300/450/600



► ŠTITNIK UGLOVA

Efikasno i ekonomično rešenje za zaštitu opreme i inventara. Prema potrebama, može biti hromiran, pocinkovan ili u RAL-u. Visina: 600 mm, debljina čelika 5 mm.



Rashladna oprema je dosta skupa i osetljiva. Zaštitite je.

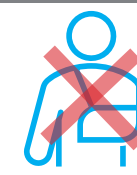

Uglovi mogu biti bolna prepreka za vaše potrošače. Učinite ih uočljivijim i bezbednijim.

SOLUTIONS

SEZAM

NAPREDNI SISTEM ZA SAMONAPLATU

Sistem koji unapređuje korisničko iskustvo prilikom izlaska iz zone za samonaplata. Sezam senzor prati kretanje svakog klijenta u zoni kasa uz validaciju plaćanja na samouslužnoj kasi (SCO).



- ▶ NEMA SKENIRANJA RACUNA PRILIKOM IZLASKA
- ▶ VERIFIKUJE I OMOGUĆAVA IZLAZ SAMO ZA PLAĆENE RAČUNE
- ▶ REALIZACIJA UZ ALPHAGATE I SIGMAGATE SISTEME ULAZA
- ▶ INTEGRACIJA SA BILO KOJIM POS SISTEMOM
- ▶ MAKSIMALNA SIGURNOST

SCO
x50

Nadzor do 50 SCO u
jenoj zoni (moguća je
realizacija više
posebnih oblasti)



Plafonski senzor
nadzire do 200
korisnika istovremeno

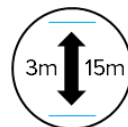

Preporučena visina
plafona može biti od
3m do 15m (senzor
pokriva do 64m²
prostora)



Jednostavna integracija
sa postojećim POS
sistemom klijenta

#SIGURNO SCO REŠENJE

#SMANJENJE RIZIKA OD
KRAĐE

#ELEGANTAN

#MODERAN

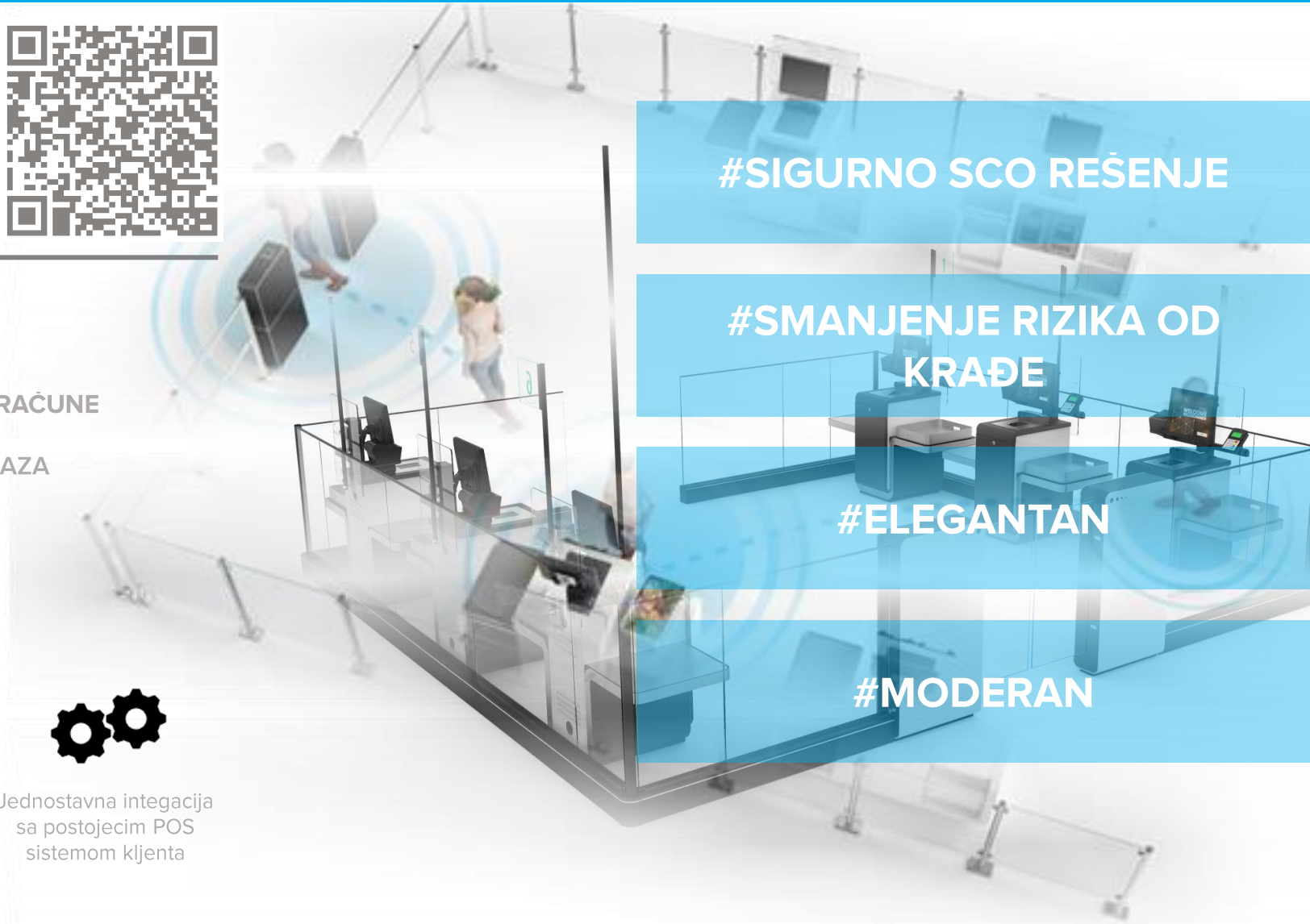

SOLUTIONS

IQM – IN QUEUE MERCHANDISE ORGANIZACIJA REDA ČEKANJA



Povećajte impulsivnu prodaju u zoni naplate i obezbedite povrat investicije za manje od godinu dana.

- ▶ **POTPUNA CUSTOMIZACIJA** – širok asortiman elemenata koji će optimizovati red na željeni način
- ▶ **VREME ČEKANJA PRETVARA U VREME KUPOVINE** – Kupac koji čeka u redu je zapravo još uvek kupac. IQM podiže promet kroz impulsivnu kupovinu
- ▶ **POVEĆAVA ZADOVOLJSTVO KORISNIKA** – Uz optimalnu putanju kupci će na brzi i ravnopravniji način doći do kase



INSTALACIJA SISTEMA ZA ORGANIZACIJU REDA MOŽE SMANJITI ODLAZAK POTROŠAČA ZA VIŠE OD 95%*

Analizirali smo primer trgovca koji ima 20 prodavnica u lancu. Kupci koje nervira dug i monoton red čekanja odlaze iz prodavnice bez obavljene kupovine, stavljajući korpu sa izabranim artiklima. U slučaju da 250 kupaca nedeljno odustane od kupovine – trgovac ostaje bez 78.000 € prometa godišnje.

DOVOLJAN RAZLOG DA RAZMISLITE O NOVOM PRISTUPU U ZONI NAPLATE!

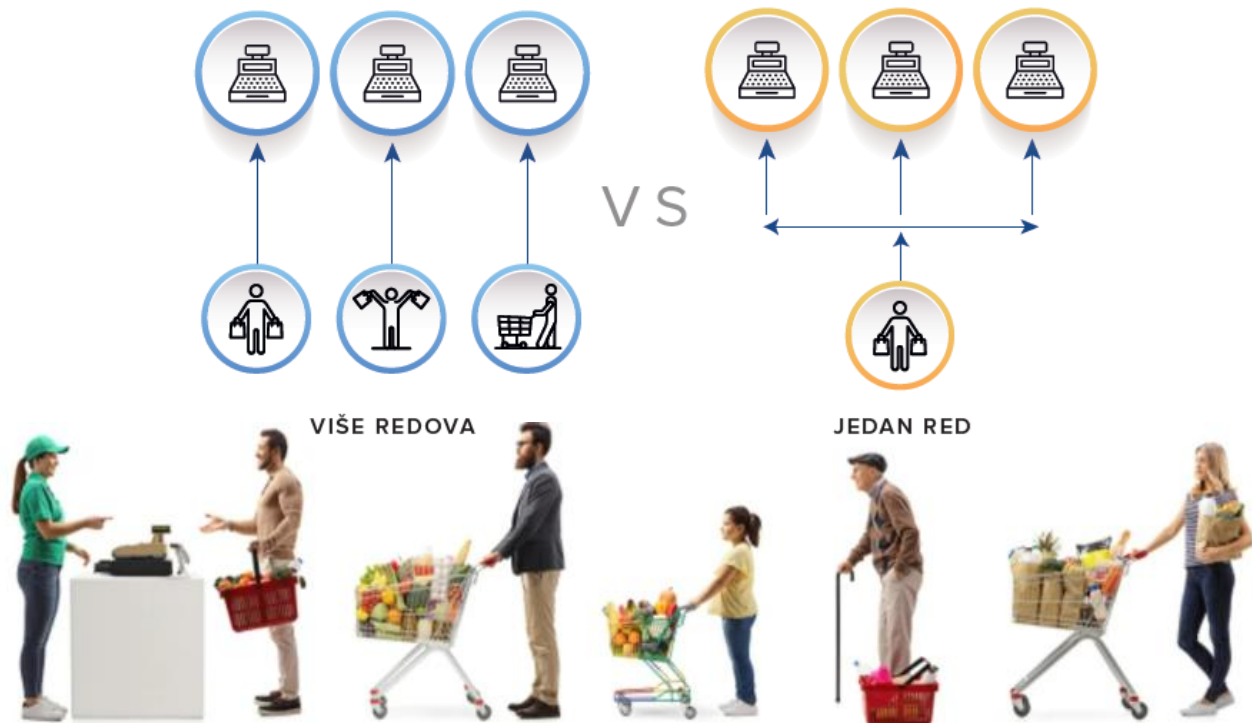

SOLUTIONS

REDOMAT

ORGANIZACIJA REDA ČEKANJA

Naša rešenja za virtuelnu organizciju reda su moćna i laka za implementaciju i upotrebu. Nudimo širok izbor hardvera za štampu tiketa kao i mogućnost korišćenja mobilnog telefona bez potrebe za instaliranjem aplikacije.



- ▶ SKRAĆUJE VREME ČEKANJA U REDU
- ▶ KUPCU NUDI TRANSPARENTNO VREME ČEKANJA KAKO NA DIGITALNIM DISPLEJIMA U MESTU KUPOVINE TAKO I NA MOBILNOM TELEFONU PUTEM NOTIFIKACIJA.
- ▶ MOGUĆA JE OPCIJA ZAKAZIVANJA
- ▶ PRILAGOĐAVANJE IZGLEDA EKRANA PO ŽELJI KUPCA
- ▶ DODATNI MARKETINŠKI VIDEO KANAL
- ▶ STAND ALONE ILI INTEGRISAN SA POS ILI DIGITAL SIGNAGE SISTEMOM
- ▶ MOGUĆNOST ZAKAZIVANJA NA VIŠE KATEGORIJA

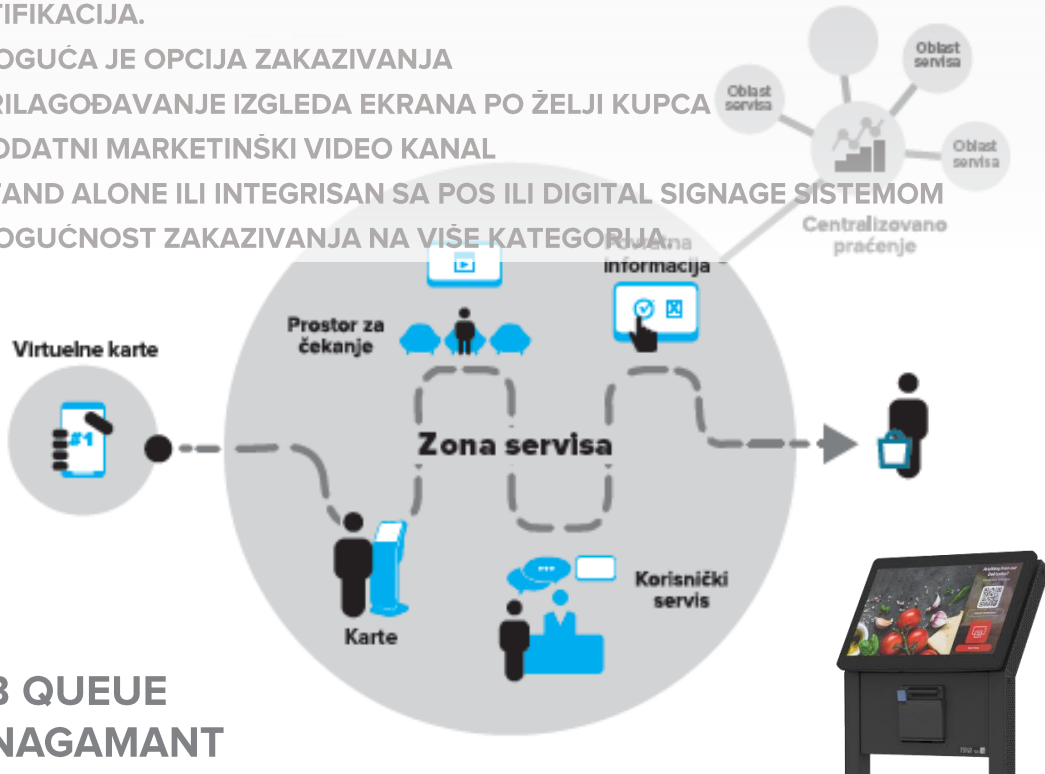

ITAB QUEUE
MANAGEMENT

#MINIMIZACIJA VREMENA
ČEKANJA

#FER I TRANSPARENTAN RED
ČEKANJA

#NAPREDNA ANALITIKA I
MONITORING

#JEDNOSTAVAN KORISNIČKI
INTERFEJS

#DODATNI MARKETINŠKI
KANAL

POLIČNI SISTEMI



Polični sistemi su veoma važan deo u realizaciji svakog projekta. Oni čine najveći deo enterijera, oblikuju ga i oko njih se ostvaruje najbliži kontakt sa kranjim potrošačima, sa težnjom da se kreira prijatan prodajni ambijent.

Sa druge strane, za investitora, oni moraju zadovoljiti kriterijume trajnosti, modularnosti, prilagodljivosti i brze montaže uz visoke estetske standarde u izlaganju prodajnog asortimana, na najdostupniji i najatraktivniji način za krajnjeg kupca.

Težeći da ispuni sve pomenute kriterijume i najnovije trendove, INPUT nudi rešenja poličnih sistema koja se mogu primeniti u prodajnim objektima svih namena.

SUPERMARKET
PREHRANA APOTEKA **DROGERIJA**
SPORTSKA PRODAVNICA
PRODAVNICA **SVE** PET **DIY**
ALATA FASHION VINOTEKA KNJIZARA SHOP
ZDRAVA HRANA ZA KUĆU



#KLASIČNI POLIČNI SISTEMI

#S REGALI

#INTEGRISANI POLIČNI SISTEMI

#PRILAGOĐENI POLIČNI
SISTEMI

#DODATNA OPEMA ZA
POLIČNE SISTEME

#SPECIJALIZOVANI POLIČNI
SISTEMI

#KLASIČNI POLIČNI SISTEMI

POLIČNI SISTEM P25 DIZAJN BEZ PREMCA

Finije podešavanje polica po vertikali i EVO srednja leđa samo su neke, od prednosti ovog sistema. Jedan od najelegantnijih sistema na tržištu, izuzetnih performansi i funkcionalnosti.



► EVO UP SREDNJA LEĐA

Sistem se može realizovati upotrebom samo jednih leđa.

Naglasite asortiman upotrebom polične rasvete koja se lako i na bilo kojoj poziciji može povezati na napajanje.

► POLIČNA RASVETA

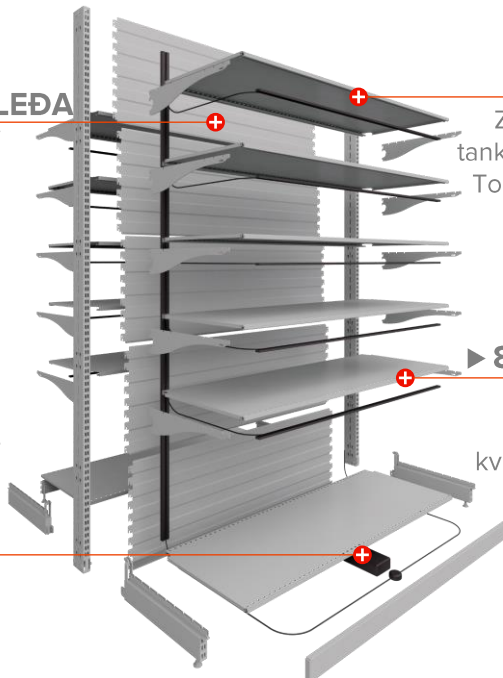

► SYSTEM 10

Za ovaj sistem razvijena je tanka polica od svega 10 mm. To daje još veću mogućnost za vertikalnu kompresiju izlaganja asortimana.

► 8% - 11% VIŠE MESTA

Upotrebom EvoUp leđa i System 10 police na istoj kvadraturi moguće je izložiti 8-10% više artikala.

SREDNJA LEĐA:

VEĆI PROLAZ

VIŠE PROIZVODA

evoUP =

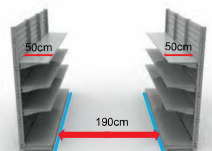

ili

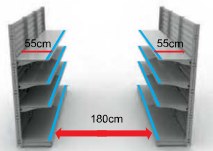

OSNOVNI DELOVI SISTEMA P25 MAKSIMALNO ISKORIŠĆENJE PROSTORA



IN SAVET
Perforiran sa korakom od 25 mm za finiju vertikalnu distribuciju polica i maksimalno iskorišćenje prostora za izlaganje..

DIMENZIJE (mm)

Visina: 1350/1500/1650/
1800/1950/2100/2250/
2400/2550/2700/2850/
3000



DIMENZIJE (mm)

Dubina: 150/200/250/300/350/400/
450/500/550/600/650/700/750/800



DIMENZIJE (mm)

Dubina: 150/200/250/300/350/400/
450/500/550/600/650/700/800



DIMENZIJE (mm)

Širina: 665/1000/1250/1330

Dubina: 150/200/250/300/350/400/
450/500/550/600/650/700/800

#KLASIČNI POLIČNI SISTEMI

POLIČNI SISTEM P50 DOKAZANI KLASIK

Delovi sistema P50 su od plastificiranog metala, napravljeni da se sklapaju brzo i bez alata. Optimalno izlaganje proizvoda, dobra vidljivost i dostupnost podižu prodaju!



► RAL PO ŽELJI

Širok izbor boja omogućava realizaciju bilo koje zamisli.



Sistem bezbednog napajanja u kome se magnetni onektori montiraju na leđa, a rasveta na polici se napaja bez obzira na poziciju montaže.

► JEDINSTVENO NAPAJSANJE

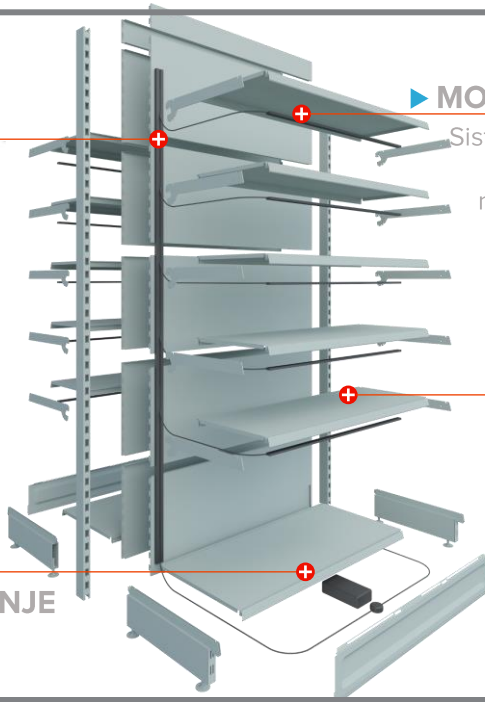

► MODULARNI DELOVI

Sistem se lako i bez alata sastavlja, proširuje i modifikuje modularnim elementima.

► NOSIVOST

Ojačane police omogućavaju visoku nosivost.



ZIDNI
SEGMENT



GONDOLA
SEGMENT



ČEONI
SEGMENT

OSNOVNI DELOVI SISTEMA P50 MODULARNOST I SKALABILNOST

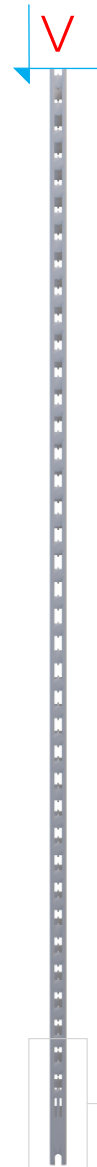

Izborom prave visine stuba optimizujete vertikalnu iskorišćenost prostora. Potrudite se da postavite rasvetu tako da snopovi svetla padaju celom visinom poličnog sistema.

DIMENZIJE (mm)
Visina: 1100/1200/1400/
1600/1800/2100/2200/
2400/2600/2800/3000

DIMENZIJE (mm)
Dubina:
150/200/300/370/470/570/670/770

DIMENZIJE (mm)
Dubina: 200/300/370/470/570/670/770

leđa

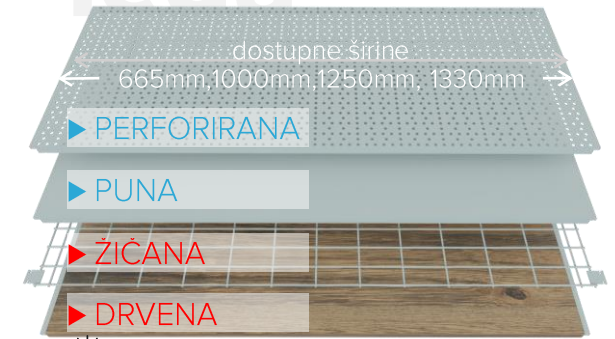

Prilikom izbora materijala i vrste leđa uzmete u obzir vrstu asortimana koji želite da izložite.

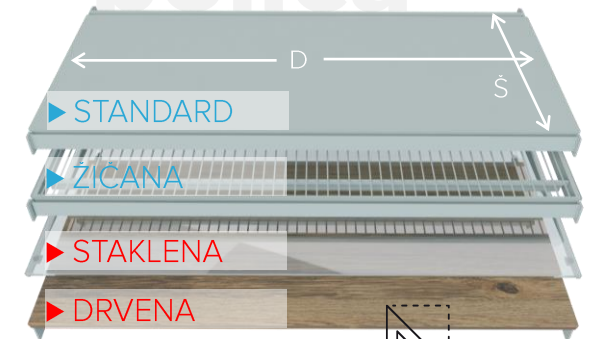

DIMENZIJE (mm)

Širina: 665/1000/1250/1330
Dubina: 150/200/300/370/470/570/670/770

#S REGALI

S REGAL

KLASIČNI POLIČNI SISTEM + S ELEMENTI = MAKSIMALNA NOSIVOST

Kombinacijom segmenta klasičnog poličnog sistema u osnovi i S elemenata formiraju se S regali izuzetne estetike i funkcionalnosti.



► S STUB

Dodatni stub sa prednje strane poličnog sistema omogućava instalaciju polica i konzola veće nosivosti.

► S KONZOLA

Konzola sa sistemom kačenja između klasičnog i S stuba omogućava veću nosivost.

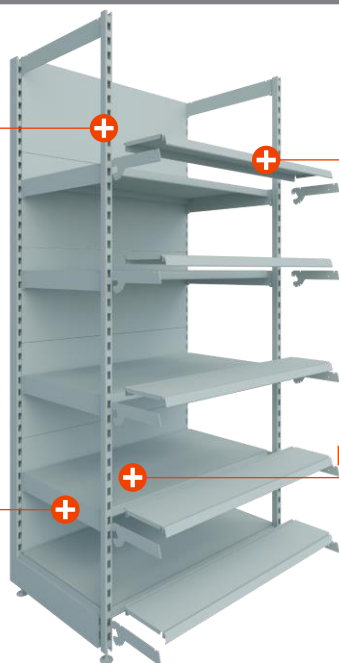

► S POLICA

Kombinacijom S police i konzole dobija se dodatnih 20 cm prostora. U većem prostoru možete istaći deo asortimana izloženog na ovaj način.

► DODATNA NOSIVOST

Upotrebom S konzole nosivost se podiže na 250 kg po polici.

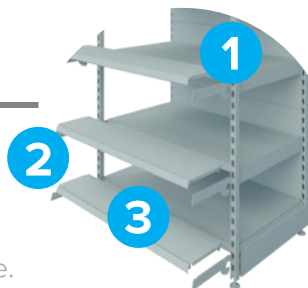

ESTETIKA, NOSIVOST I VEĆI KAPACITET U TRI KORAKA...

1. Dodavanjem prednjeg stuba preseka 3x3 cm izložbeni asortiman dobija na toplini 2. S konzola povećava nosivost sistema 3. I do 30% veći kapacitet dodavanjem ekstra police.

S ELEMENTI

DODATNA JAČINA I ESTETIKA

S stub



Dodavanjem S stuba poprečnog preseka 30x30mm povećajte nosivost i jasnije ograničite izloženi asortiman.



DIMENZIJE (mm)

Visina: 2000/2600/3000

1

S ekstra konzola



DIMENZIJE (mm)

Dubina: 200

S konzola



DIMENZIJE (mm)

Širina: 1000/1250/1330

Dubina: 200



Konzola se klik sistemom oslanja na oba stuba sistema te se nosivost police povećava za 30%.

S ekstra polica



DIMENZIJE (mm)

Širina: 1000/1250/1330

Dubina: 200

#INTEGRISANI POLIČNI SISTEMI

INTEGRISANI POLIČNI SISTEM REŠENJE ZA INTEGRACIJU POLIČNIH SISTEMA OGROMNIH MOGUĆNOSTI

Kombinacijom elemenata klasičnog poličnog sistema i lakih regala dobija se integrisani polični sistem sa izuzetnim karakteristikama i mogućnostima.



▶ RAM

Omogućava izvedbu visokih sistema u prodajnom ili skladišnom prostoru.



▶ OGROMAN IZLOŽBENI I SKLADIŠNI PROSTOR

Velika nosivost i dimenzije bilo kog gabarita omogućavaju izuzetan nivo iskorišćenosti prodajnog ili skladišnog prostora.

▶ INTEGRACIJA

Laka integracija sa klasičnim poličnim sistemom.

▶ FUNKCIONALNOST

Brojni dodaci omogućavaju izlaganje bilo koje vrste asortimana. U najvećoj meri se koristi za velike formate DIY prodajnih prostora.



ELEMENTI LAKOG REGALA VISOKA NOSIVOST I FUNKCIONALNOST

ram



Struktura rama omogućava izuzetno veliku nosivost (do 15t), kao i visinu sistema do 5.5m



DIMENZIJE (cm)

Dubina: 60/70/80/95/115/135/155
Visina: 220-550

adapter



Korišćenjem adaptera klasični polični sistem se lako integriše u sistem lakog regala



DIMENZIJE (cm)

U profil: 6 x 2,25
Visina: 220-500

traverza



U zavisnosti od tipa ispunje bira se i profil traverze.



DIMENZIJE (cm)

Sirina: 125/133/200/250/266/273/300

ispuna

▶ DRVENA

▶ PUNA

▶ GREDA

▶ PERFORIRANA

▶ RAVNA PUNA



U zavisnosti od dubine rama i traverze bira se dimenzija i tip ispunje. Za savet na usluzi vam je tim prodaje.

#SYSTEM 3X3

POLIČNI SISTEM 3X3

NEOGRANIČEN BROJ KOMBINACIJA

Sistem 3x3 odgovorio je na potrebe tržišta za fleksibilnošću, prilagodljivošću i primenljivošću u širokom opsegu branši. Jednostavna transformacija i sistem montaže može realizovati skoro svaku zamisao.



DIMENZIJE (mm)

Širina:
665/1000/1250/1330

Dubina: 200/300/400/
450/500/ 550/600/800

Visina: 1350/1950/2250/
2400/2550/3000

Struktura bez leđa
5x5 WIRE PLUS leđa
Drvena leđa debljine 8 mm
Struktura bez bazne police
LED rasveta

NOSIVOST 700 kg

3X3 PRIME



DIMENZIJE (mm)

Širina:
665/1000/1250/1330

Dubina: 200/300/400/
450/500/550/600/800

Visina: 1350/1950/2250/
2400/2550/3000

EVO leđa
Classic leđa
5x5 WIRE PLUS leđa
LED rasveta

NOSIVOST 1300 kg

3X3 MINI RACK



STO 3X3

DIMENZIJE (mm)

Širina:
500/665/800/900/1000/12
50/1330

Dubina:
200/250/300/350/400/
450/500/550/600

Visina:
300/450/600/750/900/105
0/1200

Može biti sa točkicama ili
nivelišućim stopicama



PATENTIRANI
SISTEM
SKLAPANJA



#DODATNA OPREMA

DODATNA OPREMA ZA POLIČNE SISTEME BOGAT IZBOR – SAVRŠENA ORGANIZACIJA

U dodatnu opremu spada širok spektar elemenata za izlaganje, sortiranje i obeležavanje asortimana. Pored tradicionalnih elemenata kao što su PVC nosači cena i kukice, tu su i moderni elementi poput rasvete za police i nosači digitalnih cena

► KUKICE ZA BLISTER PAKOVANJA

- SLAT BOARD
- PERFORIRANA LEĐA
- OK NOSAČ
- ŽIČANA LEĐA

► PUŠERI

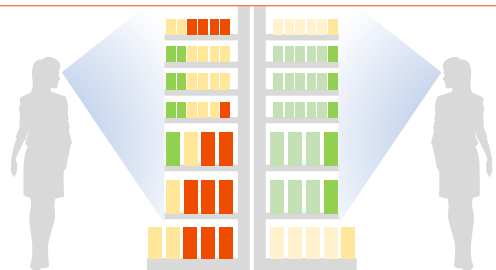

Samo 20% izloženog asortimana imaće najveće šanse za prodaju

Sa pušerima veće šanse za prodaju dobija čak 62% izloženog asortimana



► RASVETA ZA POLIČNE SISTEME

- Jedinstveni sistem napajanja omogućava postavku police sa rasvetom bilo gde

► OGRADICE

- PLASTIČNA OGRADICA
- ŽIČANA OGRADICA

► POKLOPAC

► NOSAČI CENA

- T KUKA
- LAJSNA 52mm
- LAJSNA 40mm
- SAMOLEPIVA LAJSNA

**EYE LEVEL
IS BUY
LEVEL**

► DIVAJDERI

► COKLA

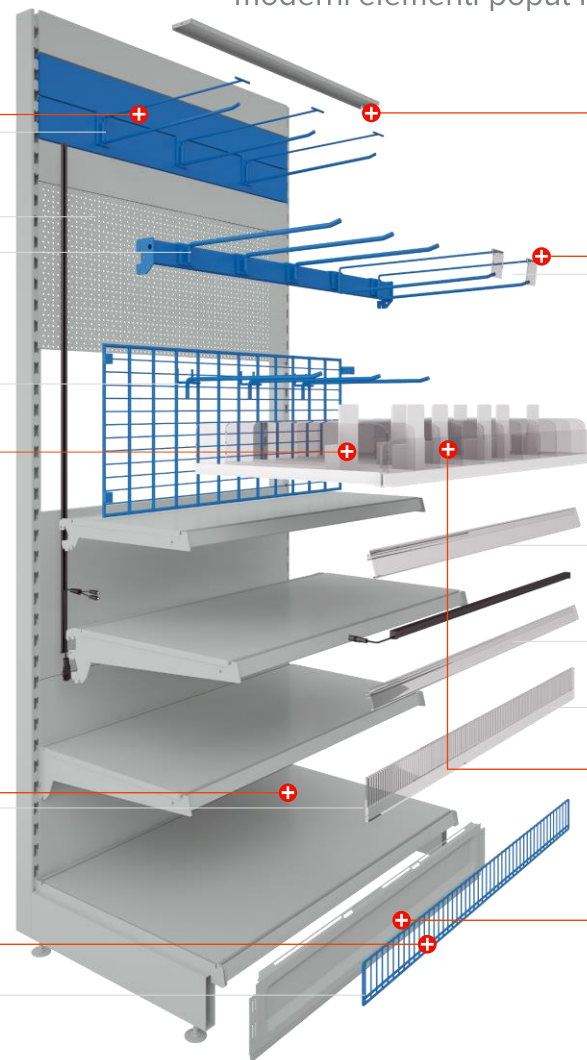

SPECIJALIZOVANI POLIČNI SISTEMI

Specijalizovani polični sistemi su deo serijske proizvodnje INPUT-a. Razvijeni su kao rešenje za određenu poziciju ili prostor u okviru prodajnog objekata ili magacina. U razvoj njihovih sklopova je uloženo naše znanje, trud i energija sa ciljem da se postigne izuzetan nivo u izlaganju ili skladištenju određenog asortimana u pogledu ekonomičnosti, kao i visoki tehnički i estetski standardi.

designed by

INPUT.

RETAIL. WAREHOUSE. SOLUTIONS.

#pijaca

#pekara

#zdrava hrana

#prodavnica tehnike

#vinoteka

#benzinska stanica

#uradi sam

#sve za kuću i dekoracija

#pijaca

„kod nas uvek nešto sveže...“



Na osnovu dugogodišnjeg iskustva u izlaganju asortimana voća i povrća razvili smo elemente sa kojima se postiže maksimalna preglednost i optimalno iskorišćenje prostora. Shvatili smo važnost upotrebe prirodnih materijala, sistema za čuvanje svežine i kvalitetne rasvete što ima veoma pozitivan efekat na kranje rezultate.

ZIDNA SEKCIJA

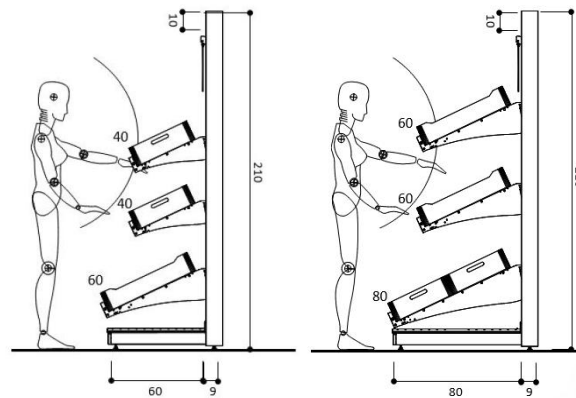

OSTRVSKA SEKCIJA

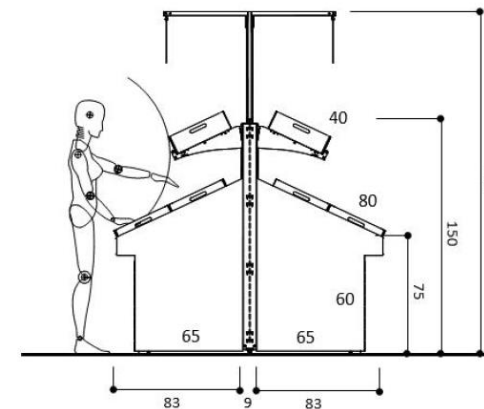
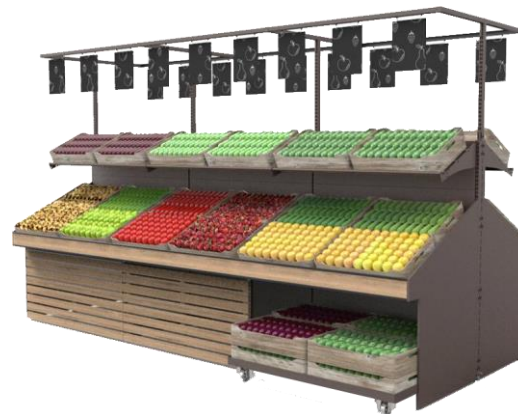

MODUL ZA VAGU

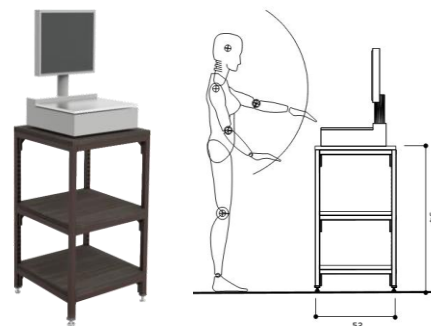

VEZANA PRODAJA U NAJFREKVENTIJOJ ZONI

Prosečan udeo prometa voća
i povrća prilikom kupovine je
10.3% (izvor GFK)



#pekara

„ispekli pa rekli...“



Zamislite vruć hleb čija se hrskava tekstura do detalja vidi pod pažljivo odabranim svetlom u zatvorenom, transparentnom prostoru, lako dostupnom i potrošaču i za izlaganje. Naše rešenje pekare nudi sve to, uz poštovanje ekoloških i higijenskih standarda. Ovaj funkcionalni sklop može se realizovati u modularnim drvenim elementima za izlaganje hleba i peciva.

PEKARA PANIS



▶ OPTIMALAN PROSTOR ZA BAGET

Segment koji u svojoj strukturi ima razmak polica idealan za izlaganje dužih francuskih peciva.

▶ STRUKTURA PO ŽELJI

Svaki od segmenata je sastavljen od modularnih elemenata te je moguća izvedba strukture polica i korpusa po želji



▶ OTVORENA POLICA ZA SVEŽI MIRIS PECIVA

Otvoreni izložbeni prostor omogućava lak i pregledan izbor posetiocima kao i jedinstven užitak u mirisima sveže pečenog peciva



▶ ODLOŽENO ZATVARANJE VRATA

Mehanizam omogućava da se vrata otvorena od strane potrošača zatvore nakon završenog izbora

▶ POTPUNO PRIRODNI MATERIJALI

Materijali korišćeni u izradi su potpuno prirodni i bezbedni za skladištenje hrane. Police su od bukovog drveta dok su vrata i pregrade od kaljenog stakla

500mm

1000mm

BAGET

FRESH

PECIVO

#zdrava hrana

„uvek po vašoj meri...“

Uz naša rešenja pojednostavljena je kupovina koštunjavih plodova, semenki, pahuljica i sl... Laka i brza ugradnja i modifikacija uz pojednostavljeno održavanje higijene naše rešenje čini izborom broj 1.

MODULARNI PROGRAM ZA ZDRAVU HRANU - GARIBALDI

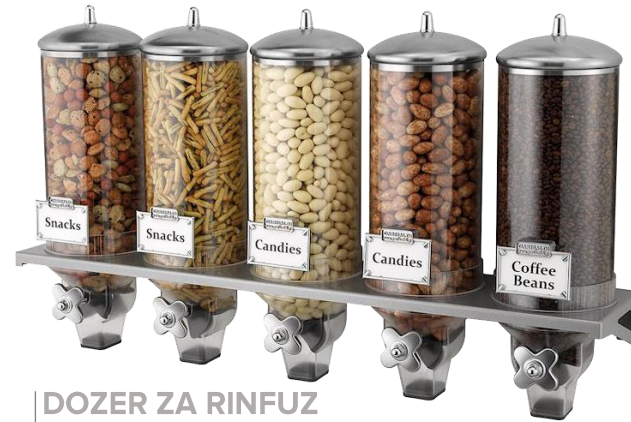

DOZER ZA RINFUZ

Posuda zapremine 4/6/8 l
Sekcija sa 5 elemenata
Širina 900 mm
Dubina 180 mm
Visina 40/48/58 mm



PODLOGA ZA VIŠAK

Širina 900 mm
Dubina 30 mm



KAŠIKA ZA RINFUZ

Zapremina 0.5 l



KUTIJA ZA RINFUZ

Zapremina 8 l
Širina 170 mm



#vinoteka

„Nekoliko čaša vina sklope stotinu poslova...“

Naše vinoteke stvaraju ambijent koji budi sva čula i koji će zadovoljiti one sa istančanim ukusom i visokim očekivanjima. Razvijeni su modularni elementi koji daju slobodu u kreiranju finalne kompozicije a upotrebljeni materijali i dezeni čine ovaj deo prostora izuzetno prijatnim stvarajući jedinstveno iskustvo kupovine.

ELEMENTI ZA VINOTEKU



KASETNI MODUL

Kapacitet 20 standardnih boca
Nosaci za cene
Dimenzije i dezen po želji klijenta.



MODUL ROMBIC

►Atraktivan dizajn
Pozicioniranje po želji
Dimenzije i dezen po želji klijenta.



GONDOLA VINOTEKA



Dobar odabir materijala i dezena ostaviće jak utisak kod klijenta uz jedinstveno iskustvo kupovine!

ZIDNA SEKCIJA



PIN WALL

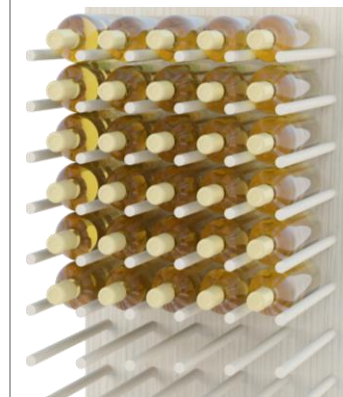

#prodavnica tehnike

„Nema greške...“

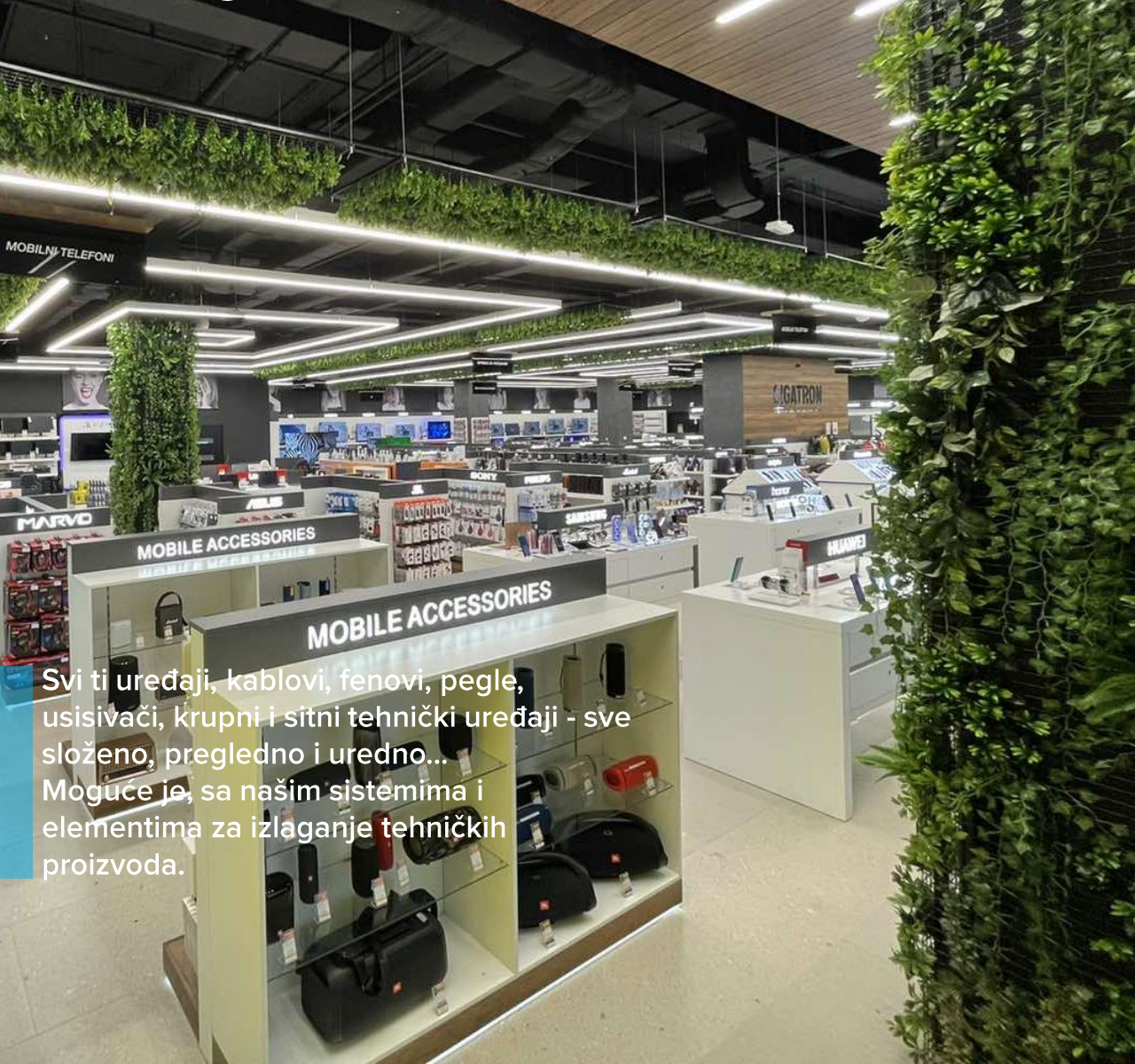

Svi ti uređaji, kablovi, fenovi, pegle, usisivači, krupni i sitni tehnički uređaji - sve složeno, pregledno i uredno...
Moguće je, sa našim sistemima i elementima za izlaganje tehničkih proizvoda.

SPECIJALNI ELEMENTI ZA IZLAGANJE TEHNIKE

Kada su u pitanju specijalizovane prodavnice, izlaganje različitih asortimana proizvoda je poseban izazov. Srećom, tu su specijalni dodaci i nosači za sve vrste asortimana.

NOSAČ ZA PEGLU

NOSAČ ZA FEN



ORMAR SA SIGURNOSNOM BRAVOM

DRVENA OBLOGA

#uradi sam

„Bez alata nema zanata... ali montaža...“

Velika nosivost, veći prostor za izlaganje i skladištenje, laka preglednost teških materijala poput keramike, vrata ili pločastih elemenata, samo su neki od zahteva koje smo rešili elementima iz asortimana integrisanih poličnih sistema. Preko 500.000 m² (podatak iz 2020.) opremljenog prostora čini nas liderom i u opremanju ove vrste prodajnih objekata.

SPECIJALNI DODACI ZA IZLAGANJE DIY

Polični sistemi u "Uradi sam" prodavnicama zahtevaju širok spektar dodataka za skoro sve vrste asortimana ali i tailor-made pristup za izlaganje čitavih asortimana.

SKLADIŠNI PROSTOR

NOSAČI ZA ALATE

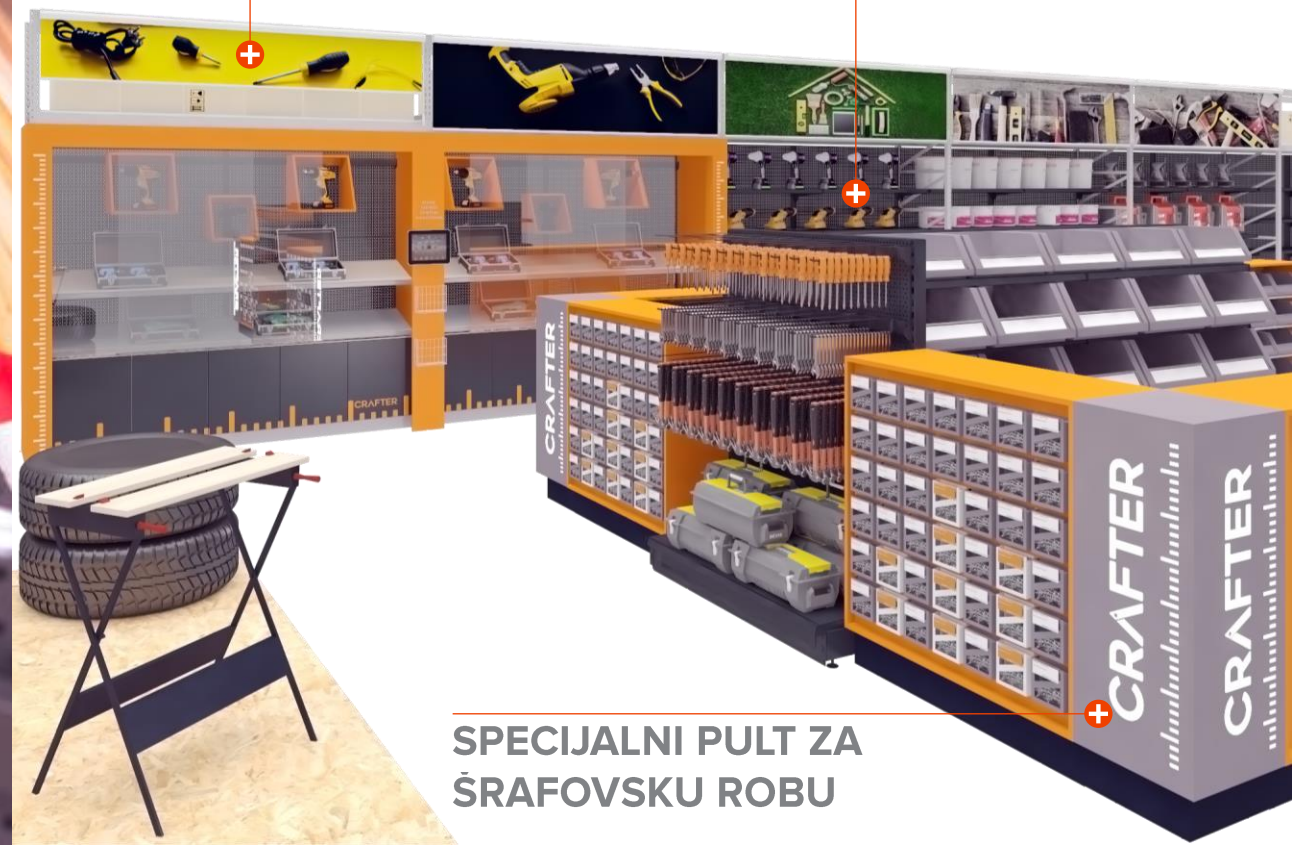

SPECIJALNI PULT ZA ŠRAFOVSKU ROBU

#sve za kuću

„Nigde nije lepo kao kod kuće.“

Na početku nije bilo jednostavno napraviti univerzalno i modularno rešenje koje će prikazati proizvod uredno, jasno, dostupno, u punom sjaju i bojama. Sa druge strane, izazov je učiniti artikal dostupnim za laku kupovinu, uz naglašavanje njegove lepote i funkcionalnosti. Imamo rešenja i za ovaj tip asortimana.

SPECIJALNI DODACI ZA IZLAGANJE ASORTIMANA SVE ZA KUĆU

Težnja da iskustvo prodaje učinimo savršenim u ovom tipu prodavnica inspirisala nas je da tragamo za materijalima i rešenjima koja će izlaganje asortimana za kuću učiniti privlačnim i urednim.

NOSAČI ZA TANJIRE



STO ZA IZLAGANJE DEKORACIJE

SOLUTIONS

LAYOUT

KREIRAJTE JEDINSTVENO ISKUSTVO

Layout maloprodajnog objekta je strateška organizacija prostora sa ciljem unapređenja iskustva kupovine. Interakcija kupaca sa izloženim asortimanom u velikoj meri utiče na njihove kupovne navike.



Layout prodavnice sastoji se iz dve važne komponente:

- **Dizajn prodavnice:** Korišćenje metoda strateškog planiranja i organizacije prostora uključujući dispoziciju i opis nameštaja, izloga, opreme, rasvete i obaležavanja.
- **Šema kretanja kupaca:** Je model ponašanja i način na koji se kupac kreće kroz prodavnicu. Razumevanje šeme kretanja i zajedničkih modela ponašanja kupaca prilikom interakcije sa isplanirano izloženim asorimanom je ključno za menadžment u maloprodaji.

Ovo su dve osnovne komponente od kojih svaki layout kreće i o kojima bi trebalo voditi računa prilikom organizacije maloprodajnog rostora.

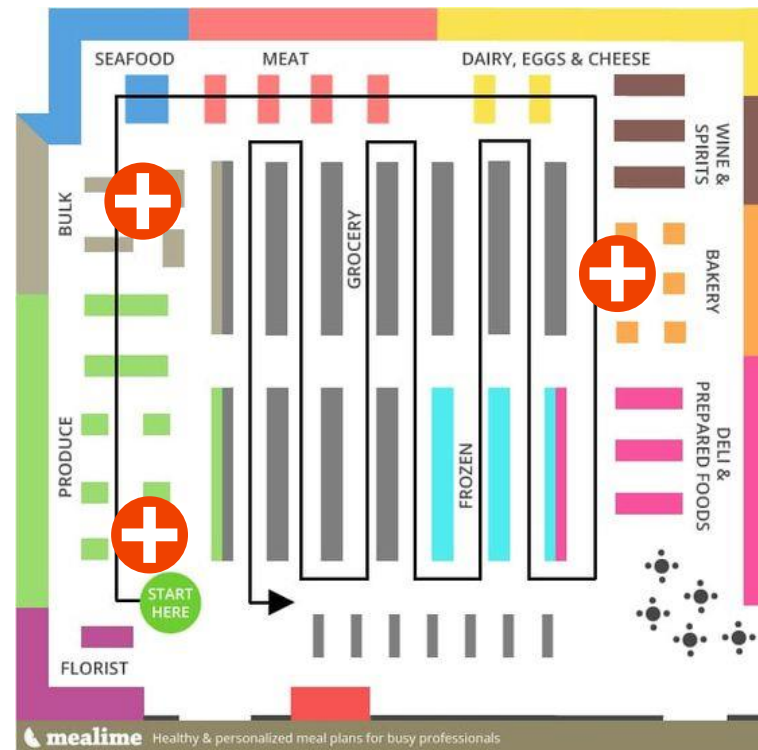

Kontrolišite kretanje kupaca sa „preprekama za usporavanje“

Vaš layout treba da bude prijatan za korisnike. Kupce je potrebno ponekad „usporiti“ na njihovom putu kroz prodajni prostor. To se u najvećem broju slučajeva postiže atraktivnim izlaganjem na šemi kretanja. Stolovi iz asortimana Sistem 3x3 su pravi izbor za tematske izloge, akcijske postavke ili atraktivnu dekorativnu postavku.



SOLUTIONS

OBAVEZNA PUTANJA

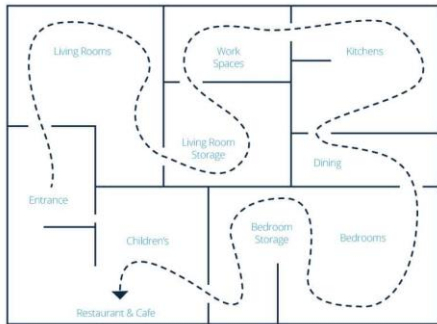

Princip obavezne putanje ima brojne prednosti za potrošače. Jedan od najvećih svetskih ritejlera IKEA je ovaj princip savršeno implementirao.

KRETANJE U PETLJI

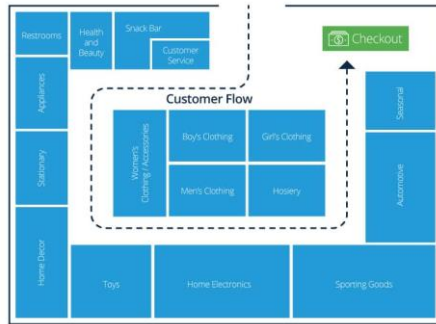

Preporučuje se za veće prostore (preko 500m²). Putanja se može kreirati dizajnom podne obloge na koju se postavi atraktivna promo ponuda ili sl.

MREŽNA POSTAVKA

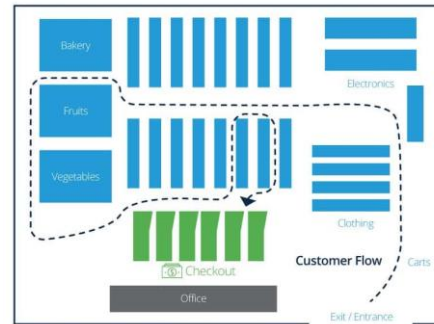

Najrasprostranjeniji pristup rešenja prostora. Klijenti se brzo kreću kroz prostor birajući najbližu putanju do traženih artikala.

PRAVO KROZ PROSTOR

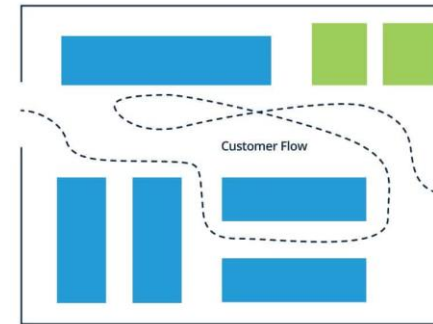

Dobro rešenje za prostore sa ulazom i izlazom na suprotnim krajevima.

DIJAGONALNA POSTAVKA

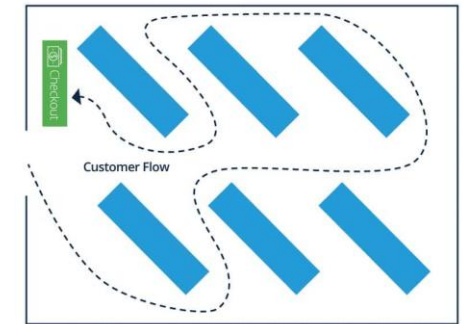

Bolja preglednost celokupnih poličnih segmenata i robe je velika prednost ovakvih pristupa.

UGAONA POSTAVKA

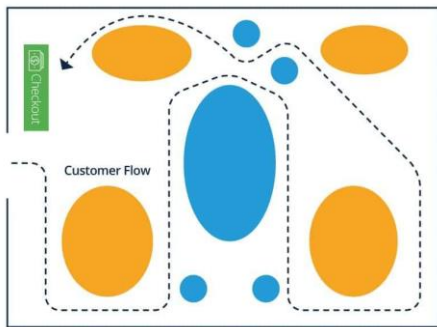

Tipična organizacija prostora za zlatare, i prodaju luksuznog asortimana.

GEOMETRIJKI LAYOUT

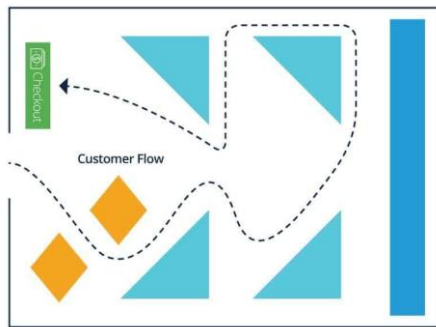

Popularan je kod trendi postavki koje su posebno interesantne za milenijalce i generaciju Z.

SLOBODNA ŠEMA KRETANJA

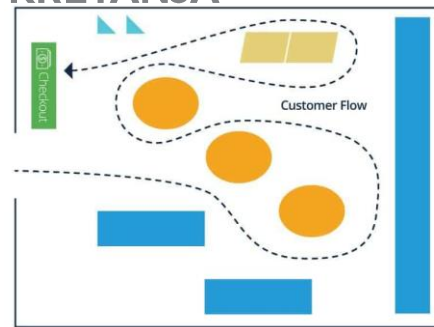

Klijentu je ostavljena potpuna sloboda da bira na koji način će pregledati asortiman a investitor ovakve prostore rešava uglavnom vrhunskim dizajnom i merchandingom.

BUTIK LAYOUT

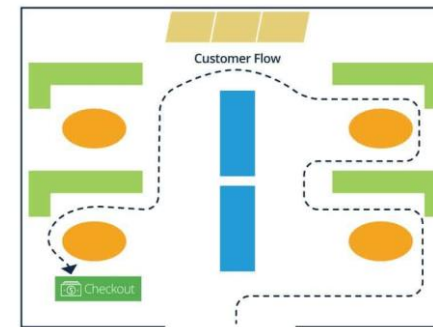

Shop in shop koncept. Kategorije su jasno odvojene i ovicene visokom postavkama na granicama.

MIX LAYOUT

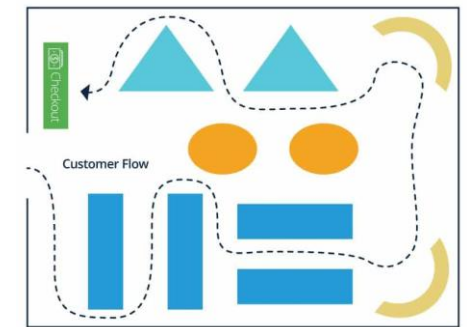

Kombinacija raznih stilova za prostore koji prodaju više različitih asortimana.

SOLUTIONS

system50 system25

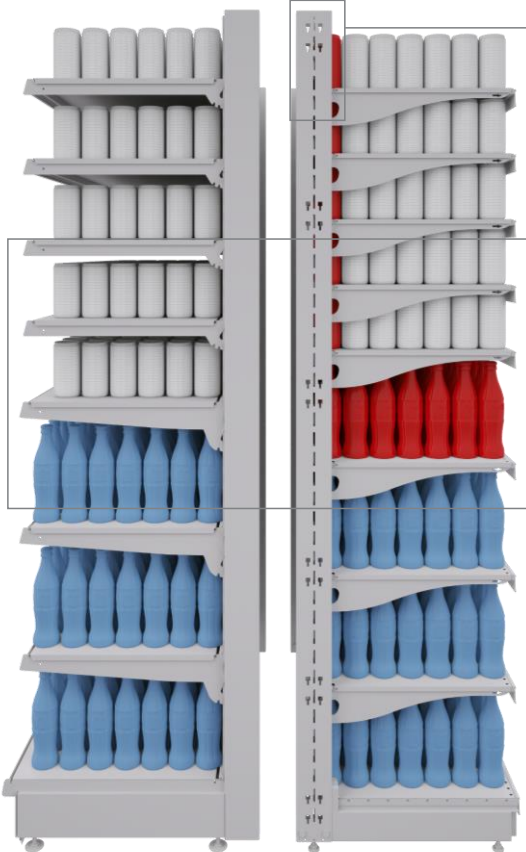

evoUP srednja leđa

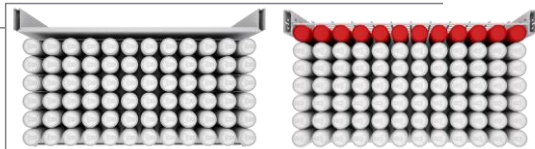

JOŠ JEDAN RED ZA IZLAGANJE

system25 perforacija stuba



Povećajte prostor za izaganje upotrebom srednjih leđa i stuba sa perforacijom 25mm.*

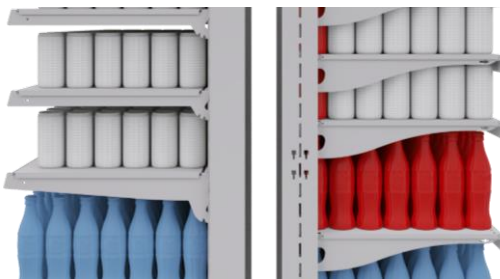

FINIJE PODEŠAVANJE

DIGITALSHELF SYSTEM digitalna transformacija

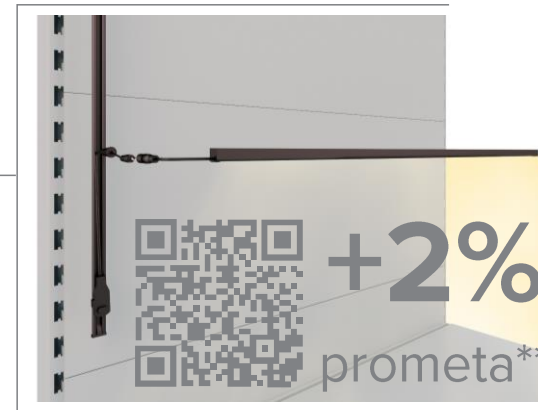

system10 tanka polica

Kompanija Cefla dominira inovacijama i optimizacijom poličnih sistema. napređenjem tehnologije proizvodnje, na tržištu se našao model police debljine svega 10 mm uz jednaku nosivost. To omogućava dodatnu vertikalnu kompresiju izloženog asortimana. Tako roba na oslednjoj polici postaje dostupnija kupcima, a druga opcija je dodavanje još jedne police za povećanje lagera u prodajnom prostoru.

10mm



24.5mm



WIRE PLUS modularnost



Sva dodatna oprema poput nosača cena, polične rasvete, konzola... potpuno je kompatibilna bilo da se radi od žičanom sistemu, sistemu sa punim ili evo leđima.

*Prikazan je primer za modul visine 210 cm.

**ITAB analiza



SKENIRAJ I VIDI KAKO SE ŠTEDI PROSTOR!

Dodatni prostor za akciju ili manji magacinski prostor a veći prodajni prostor samo su neki od benefita koji se mogu ostvariti upotrebom SYSTEM25 i SYSTEM10 rešenja.

#ELEMENTI ZA AKCIJSKU PRODAJU

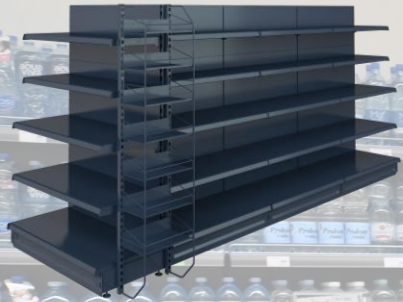

PARAZIT POLICE

Sjajan način da iz asortimana izdvojite ono najvažnije.

AKCIJSKA OSTRVA

Za prikaz vaše najaktrivnije ponude iz kataloga na paletnim pozicijama



SOLUTIONS

ZAŠTO JE VAŽAN PRISTUP U KOJEM OSLUŠKUJEMO KLIJENTOVOG KLIJENTA ?

Promocije i akcije su jako bitan alat za gradjenje lojalnosti potrošača. Sa stanovišta trgovca uvek je pitanje koja je prava mera? Ako je aktivnost u ovom segmentu jaka kupci ce nas vrlo brzo shvatiti kao diskont i kupvati kod nas samo najpovoljnije. Ako je, pak suprotno, tržište nas može odbaciti kao skup izbor. Istraživanja su dobra referenca za pravu meru promotivnih aktivnosti.

A kada se dobro strateški odredimo prema tržišti u prodavnici je preko potrebno na pravi način izložiti i obeležiti asortiman. Input nudi dobra rešenja za paletne pozicije, akcijska ostrva i impulsne pozicije koja će biti prilagođena vašoj strategiji i potrebama.

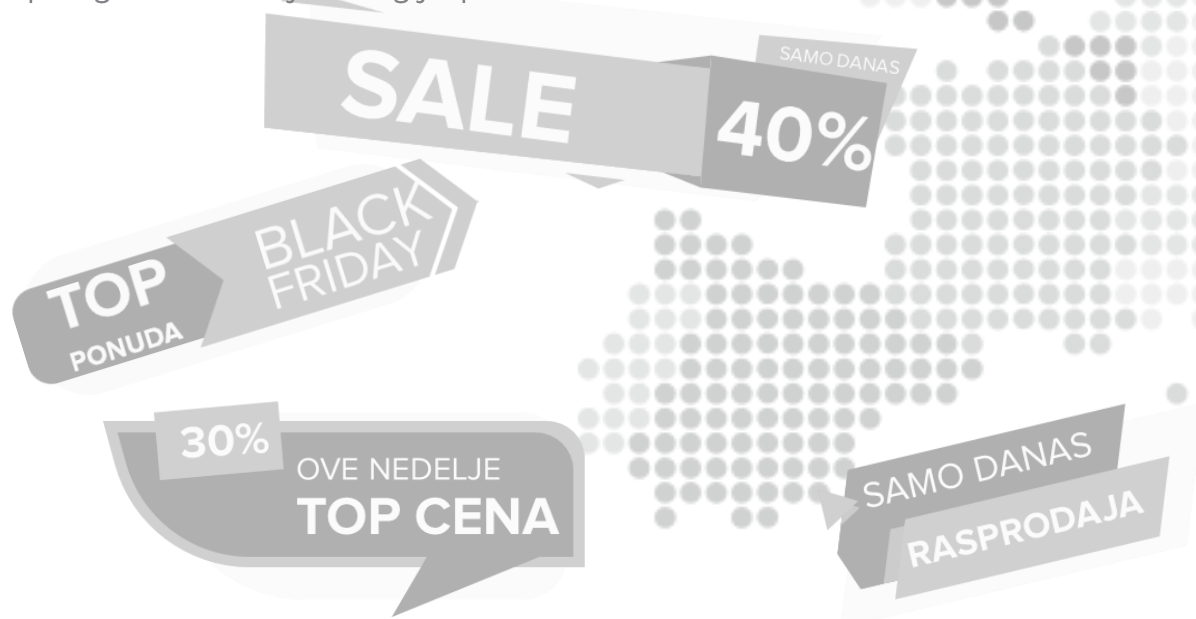

UDEO PROMOCIJA U UKUPNOM PROMETU (FMCG FRESH 2021)

REGULARNA CENA
PROMO

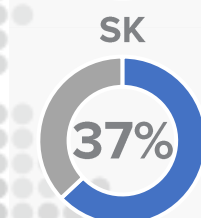
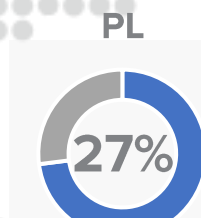
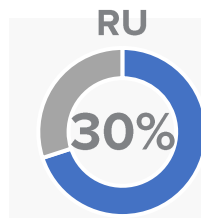
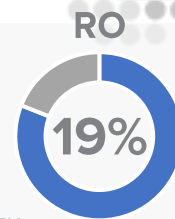
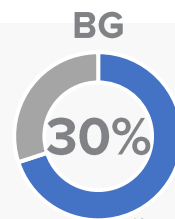
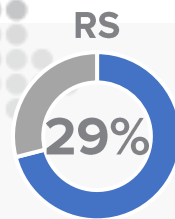
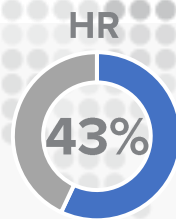
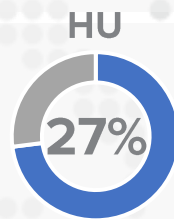
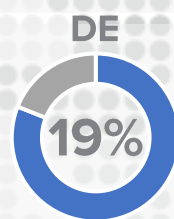
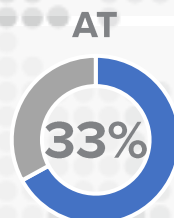
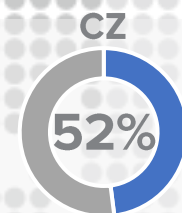

*Izvor: GfK consumer panel. Base: FMCG Fresh food 1/2 2021

KASA PULTOVI



Proces naplate je završni čin kupovine u kojem se teži efikasnosti, brzini i tačnosti - kako za kupca tako i za pružaoca usluge. Ovi zahtevi su u prošlosti najviše zavisili od efikasnosti i brzine zaposlenih na mestima za naplatu. Danas, sa razvojem tehnologije, do izražaja dolaze napredna rešenja koja pojednostavljaju proces, eliminišući moguće greške i povećavajući brzinu.

Kasa pultovi mogu značajno unaprediti i optimizovati pomenuti proces. Rešenja se kreću od najekonomičnijih do sofisticiranih sistema koji mogu vršiti naplatu i bez prisustva čoveka. INPUT nudi širok spektar rešenja za zonu naplate, uključujući kasa pultove kao glavni element, ali i brojnu dodatnu opremu koja podiže impulsivnu prodaju..

*želim sam da otkucam
artikle i platim.*

”

*želim da izaberem.
samouslužna ili
tradicionalna kasa.*

”

*ježim se na
spor i loš servis.*

”

*hoću uslugu
odmah.*

”



*hoću sve
sama.*

”



#EKSPRES KASA PULTOVI

#KASA PULTOVI SA TRAKOM

#KASA PULTOVI BEZ TRAKE

#NAMENSKI KASA PULTOVI

#SAMOUSLUŽNI KASA PULTEVI

#KASA PULTOVI SA TRAKOM

FUTURA ELEGANCE | by CEFLA IZUZETAN DIZAJN

Osim funkcionalnosti i pouzdanosti Futura Elegance kasa pult odlikuju izuzetan dizajn i estetika. Celokupan ambijent oko mesta naplate biće potpuno drugačiji, a doživljaj kupovine neponovljiv.



TRAKA

Širina: 60cm
Dužina: 105,125,155,185,215cm

KORITO

Širina: 110cm
Dužina: 93,108,133cm

CENTRALNI ELEMENT

52cm prostora za
komfpran rad i efikasnost

250-400
cm



LED INDIKATOR

Rasveta koja automatski
menja boju u ceveno kada je
kasa zatvorena

PROSTOR ZA BRENDING

Mogućnost brendiranja plexi
zaštite

LED RASVETA

Put je opremljen dekorativnim
LED osvetljenjem.

#KASA PULTOVI SA TRAKOM

C-MAX | by ITAB NAJVIŠI STEPEN MODULARNOSTI

Modul sa trakom, centralni modul i korito su nezavisni i posebno optimizovani za transport. Time se smanjuju troškovi logistike i dopremanja većeg broja pultova.

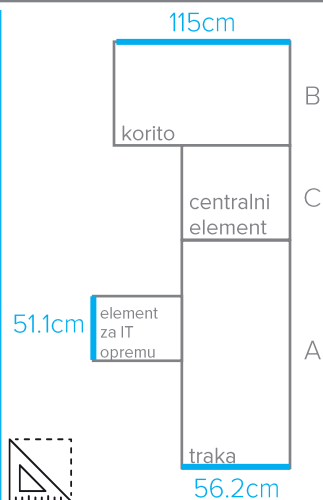
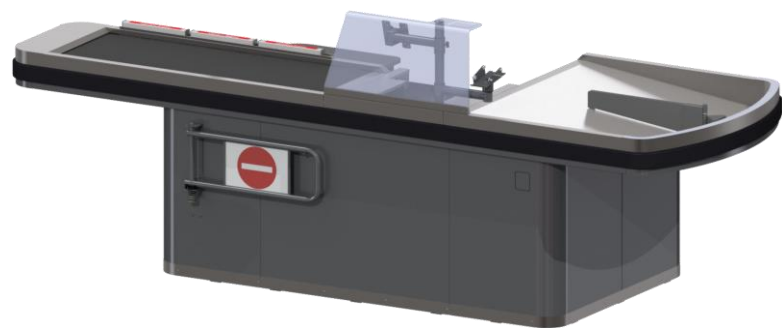

A: 110.8/130.8/150.8/170.8
/190.8/210.8/230.8 cm
B: 70/90/110 cm
C: 56.8 cm

238-398
cm

STANDARDNA OPREMA:

Otvor za skener, vrata na zadnjoj bazi, fotočelija, kukica za kese, bumper metal- guma, vodilica letvice sledeći kupac

DODATNA OPREMA:

Plexi zaštita, nosač POS i monitora, divajder u koritu, nosač displeja, plexi zaštita štampača, boks za cigarete visoki, fiokke za cigarete, dodatna polica u centralnom delu, vrata centralne baze, police za kese, kapija zatvoreno, letvica sledeći kupac, fiokke za novac

ALCO | by ITAB MODERNA LINIJA

Atraktivan dizajn i odlična cena. Bogat standardni paket opreme je razlog više da ALCO bude prvi izbor kupca.

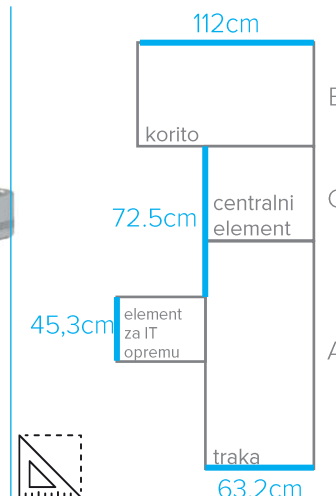
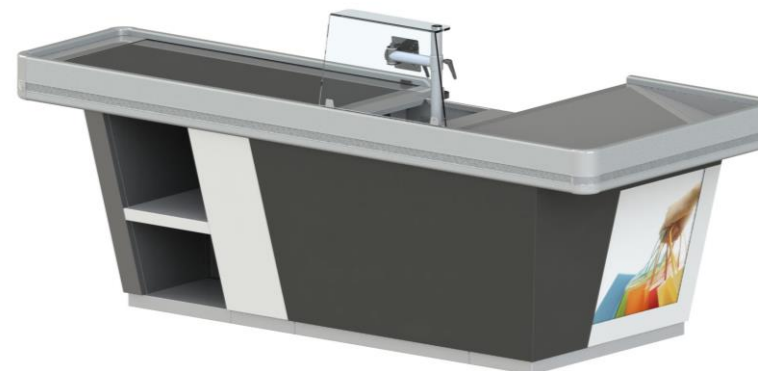

A: 130,145,160,175,190,
205,220 cm
B: 70,85 cm
C: 50 cm

250-355
cm

STANDARDNA OPREMA:

Plexi zaštita, nosač POS terminala ili monitora, otvor za skener, police za kese, mogućnost dve boje, vodilica letvice, fotočelija, reklama u bazi

DODATNA OPREMA:

Poklopac centralnog dela, nosač monitora ili POS terminala, divajder u koritu, letvica sledeći kupac, kapija zatvoreno, fioka za novac

#KASA PULTOVI SA TRAKOM

FUTURA PLUS | by CEFLA SPREMAN ZA VEĆE KUPOVINE

Futura Plus modeli kasa ispunjavaju Francuski X-35 i Austrijski ON standard za ergonomiju. Zahvaljujući tome zaposleni troše manje snage i podižu efikasnost rada.

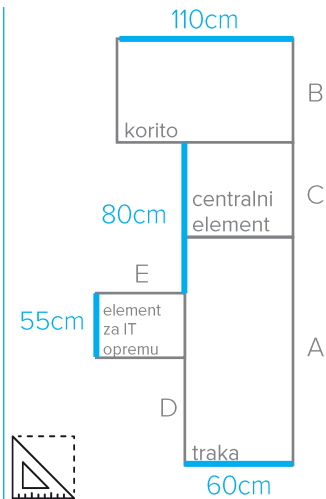

STANDARDNA OPREMA:

Foto ćelija, Alu bamper, polica u bazi, vodilica za kablove, mogućnost kasa u dve boje, metalni panel na bazi, PVC zaštita baze, mogućnost menjanja strana

A: 105,125,155,185,215 cm
B: 93,108,133 cm
C: 52 cm
D: 20,40,70,100,130 cm
E: 20,32,50,55,60,65,72cm

250-400
cm

DODATNA OPREMA:

Plexi zaštita, nosač POS terminala, nosač monitora, plexi dodatak za sitan novac, pedala, divajder u koritu, nosač štampanca, zaštita skenera, LED osvetljenje u bamperu, LED reklama u bazi (pogledaj Note)

FUTURA PROXI | by CEFLA NAJČEŠĆI IZBOR

Moderna linija sa pravilnom formom savršeno će se uklopiti u bilo koji enterijer. Bogata dodatna oprema potpuno će optimizovati proces naplate.

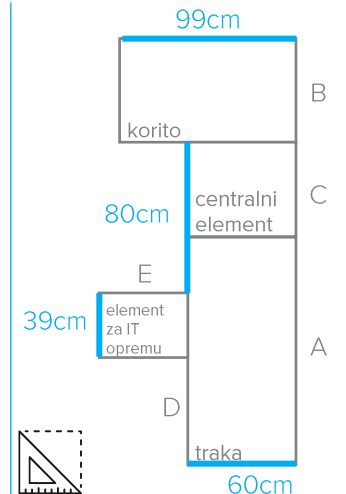

STANDARDNA OPREMA:

Foto ćelija, Alu bamper, vodilica za kablove, mogućnost dve boje, centralni deo sa ili bez otvora

A: 85,105,125,155cm
B: 45,60,74cm
C: 52cm
D: 17,37,57,87cm
E: 40,50,50xl,60,65cm

DODATNA OPREMA:

Plexi zaštita, nosač POS terminala, nosač monitora, plexi dodatak za sitan novac, pedala, divajder u koritu, nosač štampanca, zaštita skenera, LED osvetljenje u bamperu, LED reklama u bazi (pogledaj Note)

182-281
cm

#KASA PULTOVI BEZ TRAKE

B-MAX | by ITAB SUPER REŠENJE

Kasa pultovi bez trake su izbor za klijente koji u svom asortimanu poseduju kabaste artikle ili nemaju preveliki broj artikala za čekiranje.



Koja opcija u zoni naplate je najbolja za vas?

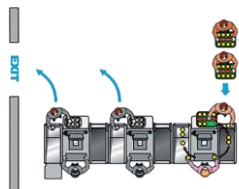

EKSPRES KASE

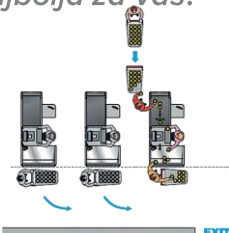

TRADICIONALNE KASE

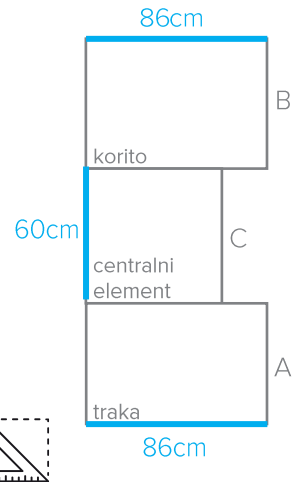

A: 42,60cm
B: 42,60cm
C: 60cm

120x60
cm

EKONOMIK | DOBAR START POVOLJAN IZBOR

Kada zahtevi nisu preveliki i potrebno je ispunjavanje osnovnih funkcionalnosti, Ekonomik je sjano rešenje. Dimenzije se mogu prilagoditi u naznačenom opsegu dimenzija, sa korakom od 10 cm.

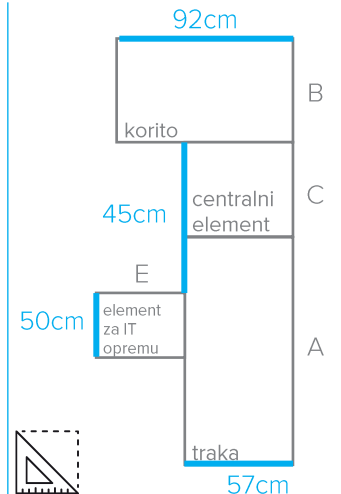

A: 40/50/60/70/80/90/
100/110/120/130/140
B: 60cm
C: 45cm
E: 55cm

100-200
cm

STANDARDNA OPREMA:

Gumeni bamber

DODATNA OPREMA:

Otvor za skener, fioka za novac

#EKSPRES KASA PULTOVI

FUTURA PROXI POWERED | CEFLA ČUVAR PROSTORA



Ako želite da optimizujete prodaji prostor a da ne brinete o zagušenju usled broja transakcija onda je ovo pravo rešenje za vaš biznis.

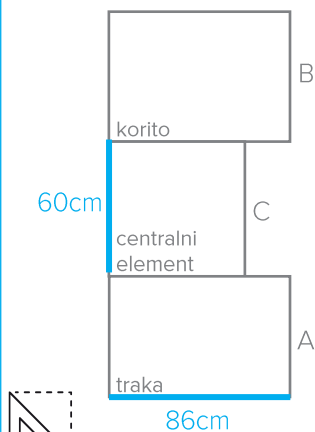

A: 42,60cm
B: 42,60cm
C: 60cm

- 1** KORITO VISOKOG KVALITETA
- 2** SA ILI BEZ TRAKE
- 3** LED RASVETA
- 4** UREDNI KABLOVI

Korito od nerđajućeg čelika otporno je na udarce i ogrebotine.

Pult se može izvesti u varijanti sa ili bez pokretne trake.

Kasa postaje veoma atraktivna uz olakšanu komunikaciju sa klijentima preko promene boje svetla.

Vodjice sa zakačkama omogućavaju visok stepen urednosti instalacionih kablova.

FUTURA EXPRESS SINGLE | CEFLA GRADSKA FACA



Idealno rešenje za manje prodajne formate. Sva dodatna savršeno staje u centralni element tako da njegova veličina ne umanjuje brzinu i efikasnost čekiranja proizvoda.

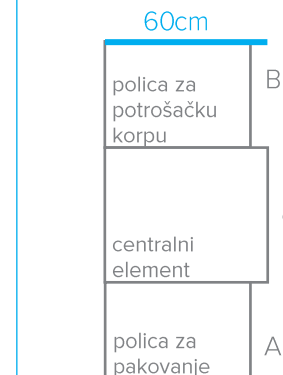

A: 30cm
B: 60cm
C: 30cm

- 5** IMPULS PRODAJA
- 6** POLICA ZA KORPU
- 7** CP TASETRI
- 8** IQM

Prostor iza naplatnog dela se može lako transformisati u prostor za impulsivnu prodaju.

Police za odlaganje potrošačke korpe omogućice udobniji osećaj klijenta prilikom naplate.

Pojednostavljena ikonografija omogućava brzo prilagođavanje korisnika.

Ovaj tip pulteva je idealan za implementaciju uz sisteme za organizaciju reda čekanja (IQM)

#NAMENSKI KASA PULTOVI

POS DESIGN | ZAMISLITE ŽELJU VAŠA JEDINSVENA ZAMISAO.

Kada je potrebno da mesto za naplatu bude baš onakvo kako ste zamislili tu smo da dovedemo projekat od ideje do realizacije.



 **DIMENZIJE**
Po želji klijenta

1 IDEJA

Krećemo od razgovora i vaših želja.

2 PROJEKTOVANJE

Uključićemo svo iskustvo i znanje i napraviti projekat u kom ćete sagledati sve funkcionalnosti,

3 PROIZVODNJA

Vaša ideja postaje stvarnost! Koristimo najkvalitetnije materijale za dugotrajnost korišćenja,

4 ISPORUKA I MONTAŽA.

Potpuno se releksirajte i naše rešenje će u dogovrenom roku završiti tamo gde ste poželeli!

KASA STALCI | VEĆA PRODAJA BRZINA. MODULARNOST. PRILAGODLJIVOST.

Sve dok racun ne izadje na fiskalnom printeru traje vreme kupovine. Kasa stalci se biraju u odnosu na duzinu trake i koriste se za „last minute“ prodaju.

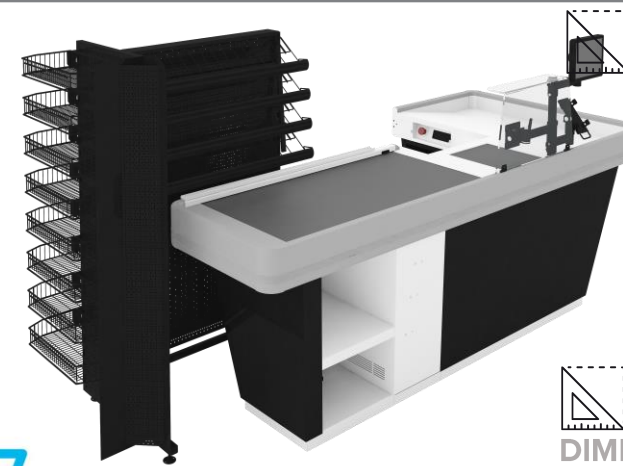

 **DIMENZIJE (mm)**
Dužina: 700/1040/1340



51%
Chewing gum



15%
Mints



12%
Candies



11%
Chocolate bars



8%
Other sweets



4%
Filled chocolates



DOK RAČUN NE IZAĐE NIJE GOTOVA KUPOVINA:

...U zoni naplate je prodja po kvadratu cak 7 puta veca nego u ostatku prodavnice.
[Wrigley-checkout-zone](#) istraživanje pokazuje kakvo je ponašanje kupaca u ovoj zoni.

#SAMOUSLUŽNE KASE

MOVEFLOW | CLASSIC SLIM. SMART. PRAKTIČAN.



Pametna organizacija, minimalistička estetika i minimalno zauzimanje prostora pružaju željenu funkcionalnost. Vaga za validaciju plaćanja omogućava prevenciju grešaka.



DIMENZIJE (mm)

Mini: 795 x 625

X1: 1347 x 625

X2: 1775 x 625

Opremljen je za plaćanje karticom.

PLAĆANJE

Lako se integriše u postojeći ERP klijenta dok je interfejs jako jednostavan.

SMART

Visok nivo funkcionalnosti na svega 0.5m².

KOMPAKTAN

Prevencija od grešaka uz pomoć vage koja meri od 0 do 15kg.

SIGURNOST

MOVEFLOW S | MODULAR KEŠ ILI KARTICA. SVE JEDNO JE...



Hibrid varijanta omogućava laku transformaciju iz samouslužne kase u kasu sa posadom. Ako frekvencija posete tokom dana varira MODULAR HYBRID je pravi izbor.



DIMENZIJE (mm)

Mini: 850 x 785

X1: 1405 x 785

X2: 1745 x 785

Pored plaćanja karticom, ostavljena je mogućnost i za plaćanje kešom..

PLAĆANJE

Dostupno je nekoliko kombinacija polica za organizaciju skladišnog prostora.

PROSTOR ZA SKLADIŠTENJE

Lako se integriše u postojeći ERP klijenta uz pomoć using ITAB SCO-API or SCRP.

ERP INEGRACIJA

Vaga koja „sama uči“ sprečava prevare i otkriva greške u kucanju.

SIGURNOST

#SAMOUSLUŽNE KASE

SCANMATE | KLASIK DUPLA EFIKASNOST!

Napredni 360 bar-kod skener identifikuje proizvode bez obzira na njihov položaj na traci. Za artikle koji se prodaju na težinu ugrađena je pametna vaga.



DIMENZIJE (mm)
Dužina: 5450-6850
Visina: 1430
Širina: 1100

Visoka efikasnost uz opsluživanje do 102 klijenta po satu*.

**1 ZAPOSLENI
6 KLIJENATA**

Zaposleni ne mora ostaviti ni jedan dodir sa sredstvima plaćanja ili robom

BEZ KONTAKTA

Sačuvajte vreme i snagu vaših zaposlenih.

**STOTINE
KILOGRAMA**

Smanjenjem fizičkog kontakta sačuvajte zdravlje klijenata i zaposlenih.

BEZBEDNOST

TWINFLOW | ITAB SCO ZA VEĆE KUPOVINE

Većina samouslužnih kasa danas namenjena je manjim kupovinama – idealno do 6 artikala po korpi.. TwinFlow je rešenje samouslužne kase sa trakom koja podiže tu granicu na prosečno do 30 artikala po korpi.

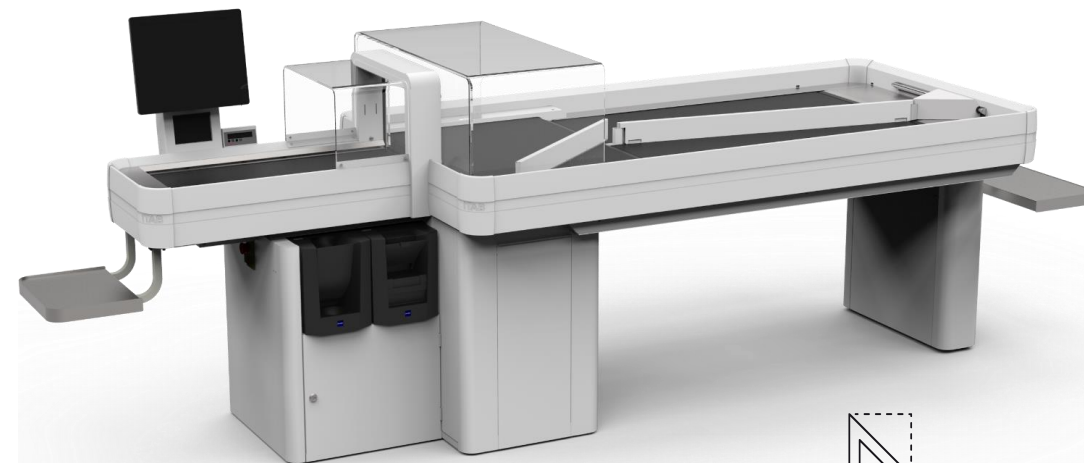

DIMENZIJE (mm)
Dužina: 4200-4700
Visina: 1450
Širina: 725-1180

Rešenjem sa dve odvojene trake može u isto vreme obaviti proces naplate za:

**2 KLIJENTA
ISTOVREMENO**

Lako se integriše sa postojećim ERP rešenjem.

**BRZA I JEDNOSTAVNA
INSTALACIJA**

Pametna vaga će pročitati i automatski prepoznati voće i povrće.

PAMETNA VAGA



Raspored opreme je takav da je tok npr. natp. prirodan i optimizovan.

SCAN -PAY - PACK

SOLUTIONS

PREPORUČENA REŠENJA U ODNOSU NA VELIČINU KORPE

Na skalama koje su prikazane ispod pogledajte koje je rešenje idealno posmatrajući tri glavna aspekta: tehnološka prihvatljivost, lako usvajanje od strane kupaca, optimalno ulaganje.

-  Zelena zona - Tehnologija je odgovarajuća svrsi. Prihvaćenost od strane potrošača je odlična i smatra se efikasnom investicijom.
-  Žuta zona - Tehnologija nije savršena za ovaj obim posla. Potrošači teže prihvataju rešenje ili investicija nije optimalna.
-  Crvena zona - Ne preporučuje se upotreba u ovom delu skale. Kupci neće osetiti benefite i tehnologija neće unaprediti efikasnost.



„Iz korpe u kesu“ (MoveFlow)

Rešenje je pogodno za upotrebu u situacijama kada je u prosečnoj korpi do šest artikala. Brzina i složenost upotrebe rapidno rastu sa većim prosekom kupovine.



TwinFlow Single Lane & TwinFlow Dual Lane

Single line nije dovoljan za veći obim kupovine. Dual line je prevelik za manje kupovine, a idealno je rešenje za prosečne kupovne od 10 do 30 artikala po racunu.



EasyFlow

Neekonomično rešenje za manji obim kupovine dok je u svim ostalim idealno rešenje.

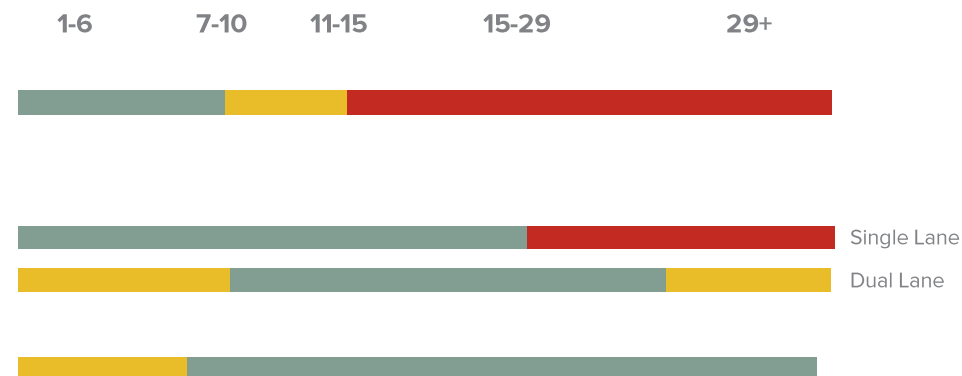

Prikazani indikatori su rezultat detaljne studije koju je sproveo ITAB za jedan prehrambeni supermarket u Americi. Struktura naplatne zone je bila takva da je studija slucaja radjena na situaciji sa 8 konvencionalnih i 2 SCO kase. Na narednoj strani mozete nam poslati formu sa ulaznim parametrima prema kojima INPUT moze preloziti idealno resenje za vas.

POTROŠAČKA KOLICA I KORPE



Potrošačke korpe i kolica su prva stvar sa kojom korisnici dolaze u kontakt u prodajnom prostoru. Kada je o njima reč, osnovni cilj je obezbeđivanje komforne i praktične kupovine. Mi biramo najbolje proizvođače i omogućavamo širok izbor potrošačkih kolica i korpi sa najboljim odnosom cene i kvaliteta.

Prilikom izbora treba obratiti pažnju na kapacitet, uslove i vrstu asortimana za koji se korpe i kolica koriste. Sa stanovišta veličine prodajnog prostora, važan je način na koji se kolica i korpe slažu (eng. nesting distance) čime se optimizuje površina za njihovo smeštanje. Treći bitan parametar je zaštita od krađe robe iz prodajnog prostora, pa dizajn mora da omogućava dobru preglednost robe koja je u njima.

INPUT nudi rešenja koja će zadovoljiti i najspecifičnije zahteve prilikom izbora korpi i kolica za vaše kupce.

*Skeniraj QR kod na vrhu strane i pogledaj zašto je
1937. godina važna za ovu kategoriju proizvoda*



#POTROŠAČKE KORPE

klasične, teleksopske, ergonomski prilagođene

#POTROŠAČKA KOLICA

klasič, security, PVC, teretna

#BOKSEVI ZA POTROŠAČKA KOLICA



#POTROŠAČKE KORPE

CLASSIC

KUPOVNA JE U DOBRIM RUKAMA...

Prvi i pravi izbor za brzu i laku kupovinu. Prepoznatljiv i neprevaziđeni dizajn čini ovu seriju nezaobilaznim elementom svakog prodajnog sistema.



22l prostor za branding

670g 30kg

38l prostor za branding

1980g 30kg

teleskop



DIMENZIJE (mm)

Visina: 227

Dužina: 430

Širina: 295



DIMENZIJE (mm)

Visina: 550

Dužina: 475

Širina: 350

Visina sa izvučenim teleskopom - 920

standard



IN SAVET
Uz kolica za korpe olakšajte manipulaciju tokom procesa rada. Omogućite vasim zaposlenima pomeranje većeg broja naslaganih korpi između mesta naplate i ulaza u prodajni prostor.

COLORFLEX

MODERNA KUPOVINA.
MODERNO REŠENJE.

Ergonomska linija i dizajn omogućavaju lako kretanje i proizvod više u odnosu na klasičnu korpu. Izaberite i boju ručke za maksimalni estetski doživljaj.



26l prostor za branding

800g 30kg

43l prostor za branding

1870g 30kg

teleskop



DIMENZIJE (mm)

Visina: 335

Dužina: 520

Širina: 225

standard



DIMENZIJE (mm)

Visina: 407,5

Dužina: 565

Širina: 457

Visina sa izvučenim teleskopom - 920



IN SAVET
U slučaju upotrebe telekopskih korpi od 34l, prosečan račun je uvećan za 70% dok je nakon uvođenja 42l ostvareno dodatnih 40% uvećanja.*



*podatak iz studije univerziteta u Bariju

#POTROŠAČKA KOLICA

AVANT | SECURITY DOBAR KVALITET SE ISPLATI

Kod potrošačkih kolica iz SECURITY serije nije moguće postaviti asortiman ispod korpe za artikle, što omogućava bolju preglednost na mestu naplate i minimizaciju mogućnosti krađe.



 75l-240l

 200mm

 prostor za branding

 do 240kg



DIMENZIJE (mm)

Visina: 1000

Širina: 560

Dužina: 880

CLASSIC | VIŠE PROSTORA ISPOD MALA RAZLIKA ZA VIŠE PROSTORA

CLASSIC serija ima dodatni prostor za skladištenje ispod korpe za artikle. Na mestu naplate potrebno je omogućiti bolju preglednost celih kolica.



 60l-206l

 180mm

 prostor za branding

 do 206kg



DIMENZIJE (mm)

Visina: 1045

Širina: 510

Dužina: 830

75R 240AS



složiva uz minimalan nesting distance



klasič ili eskalator točak



CLASSIC60 212A



složiva uz minimalan nesting distance



klasič ili eskalator točak



#POTROŠAČKA KOLICA

PVC ANTI THEFT | 98L KVALITET KOJI ĆETE OSETITI

PVC kolica za svakodnevnu kupovinu idealna su za sve formate marketa. Zahvaljujući ergonomiji, obliku i otimizovanom gabaritu rukovanje je lako i udobno.



- 100% reciklažni materijali
- izuzetno lagana
- tiha prilikom korišćenja
- laka manipulacija



DIMENZIJE (mm)

Visina: 1024

Širina: 497

Dužina: 938



Širok izbor boja korpe za artikle unaprediće doživljaj kupovine u vašem prostoru.



Širina kolica je svega 497mm pa usku ptolazi u manjim formatima prodavnica ne predstavljaju problem.

DEĆIJA | ONI SU NAJVAŽNIJI ZABAVNA KUPOVINA

Za uživanje u kupovini sa našim mališanima tu su serije prilagođene da budu zanimljive njihovom uzrasu, a funkcionalne za roditelje.



MINI 20



DIMENZIJE (mm)

Visina: 655

Širina: 370

Dužina: 520



100% sigurno



KID-CAR 110S



DIMENZIJE (mm)

Visina: 1025

Širina: 585

Dužina: 1480



- Osnažuje lojalnost
- Omogućava stress-free kupovinu za roditelje
- Rešenje sa kapacitetom korpe od 110l apsolutno ne utiče na kapacitet kupovine
- Stvaraju jedinstven doživljaj kupovine za naše buduće kupce

#TRANSPORTNA KOLICA

VARIO WTP-3

PRAVA TRANSFORMACIJA



KAPACITET KORPE: 45 l
UKUPNA NOSIVOST: 300 kg
NESTING DISTANCE: 285 mm

DIMENZIJE (mm)

Visina: 1050
Širina: 610
Dužina: 975



Imodeli iz serija VARIO su idealni za CASH and CARRY objekte gde kupci mogu razdvajati krupnije od sitnih artikala.

VARIO 90S

NEMA LIMITA PRILIKOM KUPOVINE



Za roditelje koji kupuju u specijalizovanim prodavnicama osmišljeno je rešenje sa sedištem za decu.



SKALABILNOST GORNJE KORPE

sa 30 l na 55 l nosivost 40 kg
UKUPNA NOSIVOST: 300 kg
NESTING DISTANCE: 270 mm

DIMENZIJE (mm)

Visina: 1050
Širina: 610
Dužina: 975

CARRY 90

ZA NAJVEĆE KOMADE



U DIY prodavnicama asortiman je raznovrstan. Omogućite vašim klijentima da lako odvoje šrafovsku robu, boje i lakove i sitan alat od kabastog asortimana.



NOSIVOST KORPE: 50 kg
NOSIVOST POLICE: 50 kg
UKUPNA NOSIVOST: 300 kg
NESTING DISTANCE: 280 mm

DIMENZIJE (mm)

Dužina: 1685
Širina: 830
Visina: 1065



UKUPNA NOSIVOST: 300 kg
NESTING DISTANCE: 250 mm

DIMENZIJE (mm):

Dužina: 1155
Širina: 640
Visina: 1200



Za krupnije pločaste materijale, vrata, prozore ili podne obloge CARRY serija je pravo rešenje.

CARRY WP4

I KABASTO I SITNO



#BOKSEVI ZA POTROŠAČKA KOLICA

EURO-T | I ZAŠTITA I ESTETIKA... NA PARKINGU KAO UNUTRA

Boksevi za kolica su sjajno rešenje za njihovo skladištenje na otvorenim površinama u blizini prodajnog objekta. Na taj način ostavite više prostora za organizaciju prodaje, a opremu koja je napolju zaštitite od spoljnih uticaja.



otporan



pocinkovano +
plastifikacija



prostor za
branding



DIMENZIJE (mm)
SPOLJNA DUŽINA (D)

BOX 3m: 3140
BOX 4m: 4119
BOX 5m: 5100
BOX 6m: 6080
BOX 7m: 7060

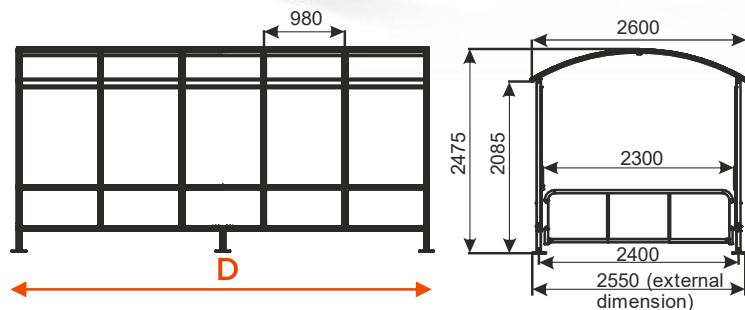

Za megamarkete od 5000m² potrebno je minimum 80 potrošačkih kolica.. To je prostor od oko 30m² koji na ulazu može biti iskorišćen za promociju ili izlaganje proizvoda



SOLUTIONS



CLEVER | PAMETNA KOLICA MOBILNA SAMOUSLUŽNA KASA

Input na naše tržište donosi jedinstveno rešenje za samonaplatu! Pametna kolica osmišljena su da pruže najvišu bezbednost koja je glavni prioritet u uslovima pandemije. Uz primenu ovog rešenja smanjićete broj fizičkih kasa i optimizovati troškove.

ŠOPING TORBA

Kada završite kupovinu jednostavno uzmite torbu i vidimo se ponovo ☺
Konačno nema još jednog pakovanja nakon plaćanja.

VAGA

Meri rinfuzne artikle (npr. voće i povrće). Uz odabir opcije, izmerene proizvode stavlja na račun.

TOUCH SCREEN

- plaćanje karticom
- integracija sa ERP-om
- integrisan EAN QR skener

LED INDIKATORI

- kolica su slobodna
- kolica u upotrebi
- potrebna je asistencija autorizacija plaćanja



DIGITALNA OPREMA



Digitalna prodavnica je moderan skup rešenja koja omogućavaju prodavcima da integrišu infrastrukturu svojih prodavnica i digitalne tehnologije kako bi se povezao fizički i digitalni svet. Cilj je besprekorno iskustvo kupovine na svim kanalima (omnichannel) prodaje što je nužna potreba za današnje hiperpovezane potrošače. (definicija digitalne prodavnice: <https://www.oracle.com/in/industries/retail/digital-store/>)

U današnjem, potrošački orijentisanom društvu, prodavci moraju da koriste inovativne digitalne tehnologije da bi ostvarili što bližu vezu sa potrošačima na njihovom putu do kupovine koja se još uvek u najvećem delu završava u fizičkoj prodavnici. Prema poslednjim istraživanjima, 71% kupaca ostaje lojalno prodavci na osnovu brze usluge i pozitivnog iskustva prilikom naplate.

Kupovne navike potrošača nastavljaju da se menjaju i razvijaju, a na našim fizičkim ili digitalnim vratima sve je više milenijalaca i mlađih generacija za koje je fizičko-digitalna povezanost svakodnevica i uobičajno očekivanje. Pogledajte rešenja koja povezuju fizički i digitalni svet u samoj prodavnici.



INPUT

RETAIL. WAREHOUSE. SOLUTIONS.

DIGITALNA REŠENJA

#DIGITALNO OBELEŽAVANJE

#CLICK&COLLECT

#SCALE SHELF DIGITALNA
POLICA

#DIGITALNO OBELEŽAVANJE

SMART FITTINGS™ DIGITAL SIGNAGE PRENESITE PORUKU NA PRAVI NAČIN.



Svi Digital Signage ekrani povezuju se na mrežu putem WiFi ili direktno LAN kablom. Sadržaj se preko interneta prenosi iz centrale i pojavljuje istog trenutka na svakom ekranu.

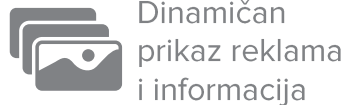
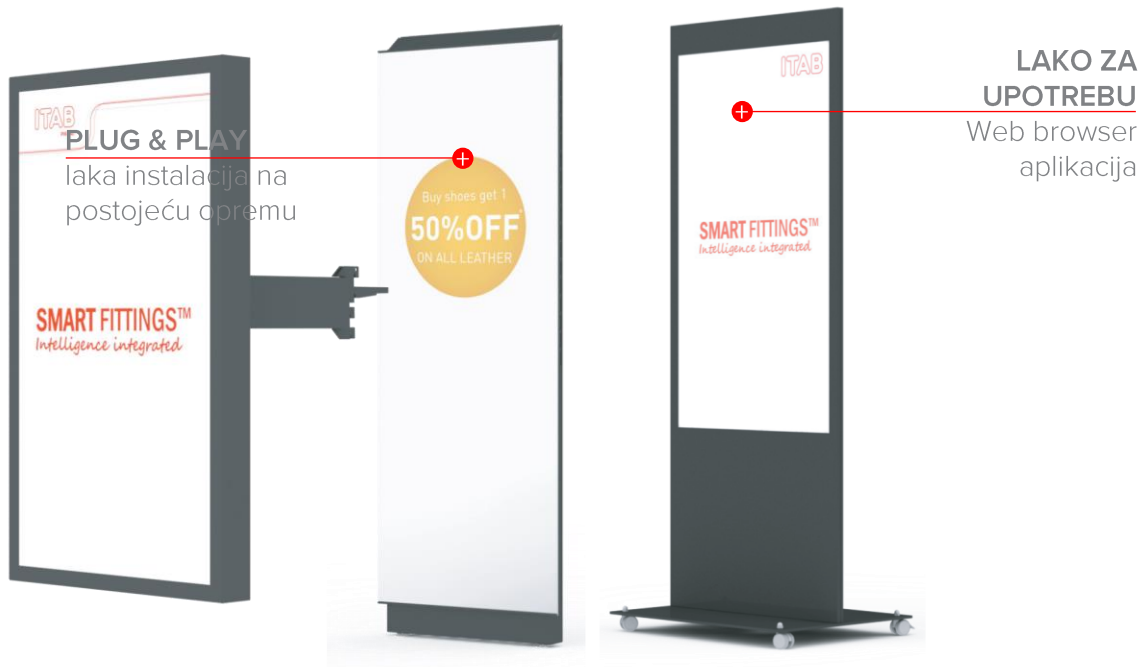

Dinamičan prikaz reklama i informacija



Reprodukcija videa u HD rezoluciji



Prikaz dinamičnog sadržaja poput vesti, vremenske prognoze...

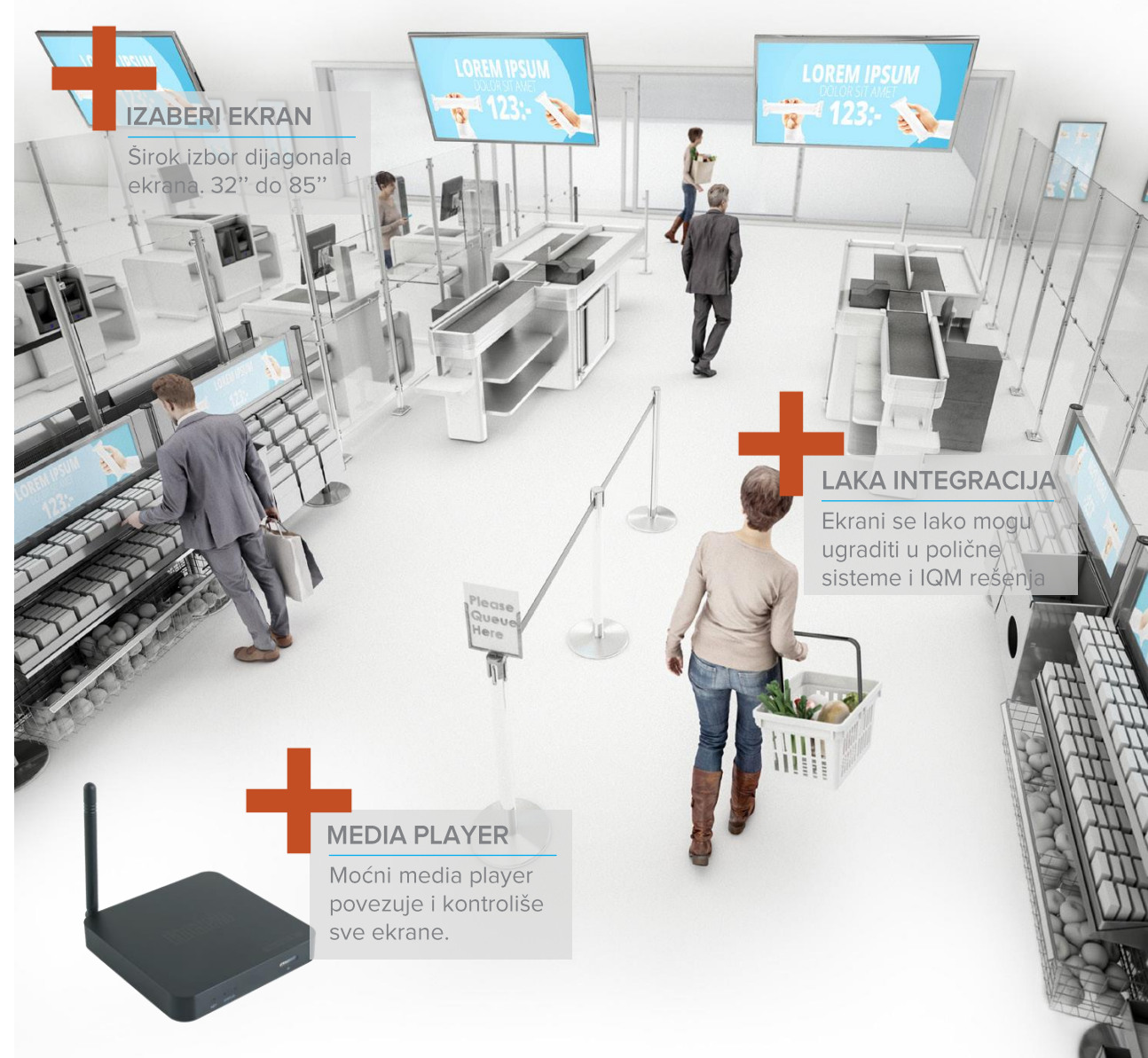

IZABERI EKLAN

Širok izbor dijagonala ekrana. 32" do 85"



LAKA INTEGRACIJA

Ekran se lako mogu ugraditi u policične sisteme i IQM rešenja



MEDIA PLAYER

Moćni media player povezuje i kontroliše sve ekrane.

#CLICK & COLLECT

CLICK&COLECT

PRAVI SISTEM ZA ONLINE PRODAJU

U periodu između 2017. i 2021. godine, promet online prodaje je udvostručen u odnosu na prethodni period. Optimizacija troškova isporuke i dalje predstavlja veliki izazov. Predstavljamo vam isprobano rešenje koje će optimizovati ovaj način vašeg poslovanja.



LOKERI SA HLADJENJEM

Za prehrambene
proizvode



ODVOJENI LOKERI

laka instalacija na
postojeću opremu



NAPRAVITE DOBAR IZBOR

Buduće generacije vaših klijenta očekuju izbor usluga usklađen sa njihovim životnim stilovima.

DOSTAVA 24/7

Izaberite samo kada
i gde. Sačekajte
notifikaciju i
preuzmite paket u
bilo koje doba dana
ili noći.



BLIŽE VAŠIM KUPCIMA

Povećajte prisustvo i osvojite
atraktivne lokacije na brz i isplativ
način

UNIVERZITETSKO NASELJE
+Click&Collect

PRODAVNICA
+Click&Collect

AUTOBUSKA STANICA
+Click&Collect



#DIGITALNA POLICA

SMART FITTINGS™ SMART SHELF INTEGRISANA INTELIGENCIJA

Smart shelf polica prepoznaje količinu artikala i šalje operativne podatke i notifikacije osoblju koji se koriste za pravovremeno popunjavanje lagera. Od tehničkih preduslova potrebni su samo priključci na struju i internet.



Novi QR



SMART FITTINGS™
Intelligence integrated



DIGITAL SIGNAGE

Atraktivni LED ekrani mogu emitovati reklame ili prikazati predefinisane analize lagera.

PLUG & PLAY

Polica je potrebno samo povezati na električno napajanje i internet. Moguće je povezivanje preko WiFi, LAN ili 3G/4G konekcije.

KOMPATIBILNOST

Smart sistem je kompatibilan sa standardnim ITAB policama.



PAMETNO REŠENJE ZA MALOPRODAJU

Izaberite asortiman za koji odvajate najviše vremena na izradu trebovanja. Dopunite brzoobrtni lager na vreme i izbegnite propuštenu prodaju.

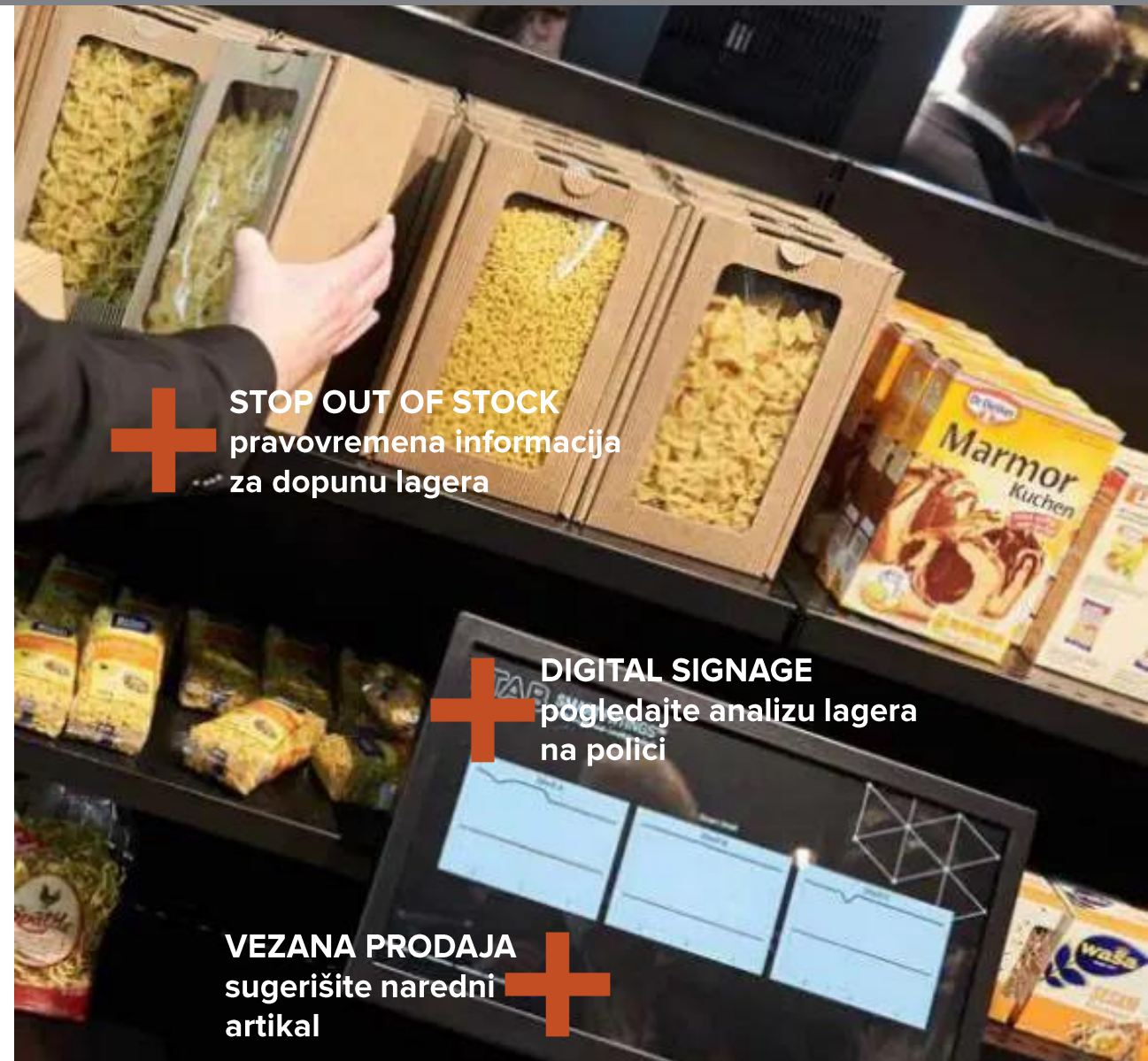

STOP OUT OF STOCK
pravovremena informacija
za dopunu lagera

DIGITAL SIGNAGE
pogledajte analizu lagera
na polici

VEZANA PRODAJA
sugerišite naredni
artikal

PAMETNA OPREMA



Online prodaja preuzima značajan market share; predviđanja su da će do 2025. godine dostići 25% u određenim zemljama. Međutim, fizička rodavnica je i dalje mesto gde je iskustvo kupovine potpuno – uz angažovanje svih čula. U kreiranju modernog koncepta prodavnice sa osebnom pažnjom se pristupa implementaciji elemenata koji stvaraju prijatniji ambijent.

Zapravo, nauka pod imenom **neuromarketing** se bavi uticajem čula, emocija i ponašanja potrošača.

INPUT na naše tržište donosi rešenja koja upotpunjavaju doživljaj kupovine. Neka rešenja su pokazala značajne rezultate u prodaji.



Vidi. Oseti. Dodirni. Čuj. Okusi.

SMART FITTINGS™
Intelligence integrated



#AROMA

#AUDIO

#COOL SHELF



#PAMETNA OPREMA

AROMA 650

KREIRAJTE EMOCIJE MIRISIMA



AROMA 650 je mali, praktičan i pouzdan osveživač prostora. Mikročestice koje emituje mogu osvežiti i do 100m2 uz podešavanje tajmera i vrste mirisa koja se emituje u određenom delu dana.



SMART AUDIO

UPOTPUTPUNITE DOŽIVLJAJ



SMART AUDIO element se može montirati na bilo koji standardni polični sistem. Reprodukcijska MP3 fajlova se može aktivirati senzorom pokreta na koji način se može skrenuti pažnja klijentu na određenu ponudu.

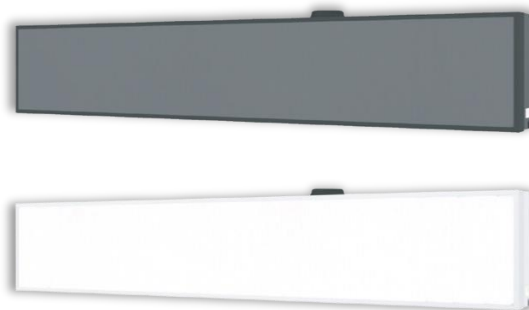

COOL SHELF

SVEŽINA BILO GDE



Prenosiva polica za hlađenje može se postaviti bilo gde u vašoj prodavnici. Potrebno je samo električno napajanje i osveženje je na dohvat ruke vašim klijentima.



75%

je uticaj mirisa na emocionalni doživljaj i osećaj prijatnosti nekog ambijenta. Iz tog razloga mirisi imaju veliki uticaj na emocije prilikom kupovine.



Skeniraj i saznaj kako audio zvuk utiče na ponašanje kupaca prilikom kupovine.

savetnik: Julian Treasure



Skeniraj i saznaj kako da povećaš prodaju energetskih pića za 40%.



RASVETA



Zašto je važan dobar CRI? Šta je CCT?

Do nedavno, široj javnosti je najbitnij parametar u izboru LED osvetljenja bila energetska efikasnost. Kako je tehnologija napredovala tako su i cene ovih rešenja postale pristupačnije, a klijenti su uočili brojne razlike u tome kako osvetljeni objekti pod instaliranim sistemom rasvete izgledaju.

Karakteristike kao što su **temperatura boje svetla (CCT)** i **indeks reprodukcije boja (CRI)** određuju kvalitet i primenu svetlosnih izvora.

Klijentima je takođe postalo jasno da boju svetla prilagode asortimanu ili prostoru. Tako je za voće npr. pogodnija toplija boja do 3000K, dok je za prodajni prostor prijatnije dnevna boja 4000K.

CRI označava kvalitet prikazivanja boja objekata u prostoru pod svetlosnim izvrom poreći ga sa dnevnom svetlošću. Meri se na skali od 0 do 100, a maksimalna vrednost ukazuje na to da se boje pod veštačkim svetlom „vide“ identično kao pod prirodnom, sunčevom svetlošću.



UZMITE SVE KARAKTERISTIKE U OBZIR PRILIKOM KUPOVINE

Na ovom primeru vidi se koliko CRI utiče na prikaz proizvoda. Kvalitetno svetlo prilagođeno prostoru i asortimanu možr podići prodaju za 2%.

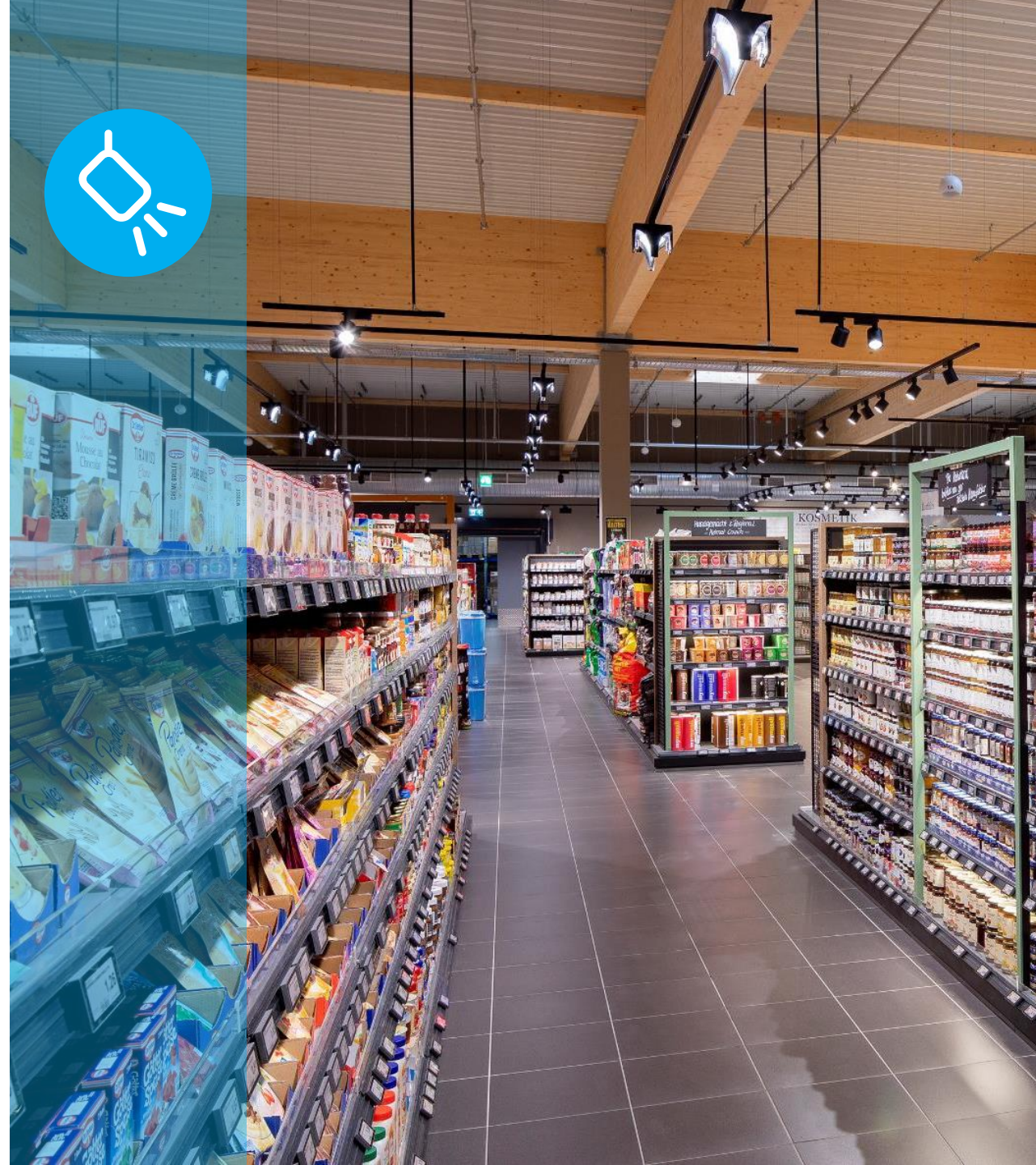

#ŠINSKA RASVETA

ŠINSKI REFLEKTORI

DIZAJN I MODERNA TEHNOLOGIJA

Šinska rasveta je efikasno, skalabilno i elegantno rešenje za rasvetu. Pozicioniranjem i usmeravanjem odgovarajućeg broja reflektora na šini efikasno ćete osvetliti bilo koju vrstu prodajnog enterijera.



Zylinder



Tubix



Zen



Ultra



Revoc



Jet



Elipse



ExO I & II



Spot reflektori mogu rasprostrirati svetlost pod različitim uglovima. Uski uglovi su namenjeni za naglašavanje konkretnih pozicija ili artikala, dok su širi uglovi tu za ravnomernije osvetljenje prostora. Prilikom projektovanja rasvete vodimo računa o tome da ambijent bude prijatan, a vaši proizvodi istaknuti na pravi način.



#VISILICE

DEKORATIVNA RASVETA

KREATIVNO REŠENJE

Kreirajte posebnu atmosferu koristeći različita rasvetna tela. Različiti prostori zahtevaju različita rešenja za rasvetu. U Našoj ponudi je širok izbor visilica koje će ambijent učiniti jedinstvenim i uzbudljivim.



Globe



Globe Maxi



Pendix



Corona



Sombrairo



ORB

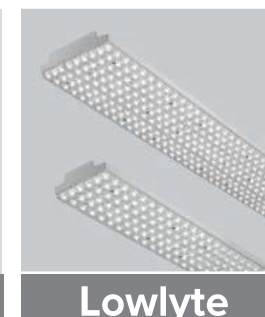

Lowlyte



HBX



Vaši kupci zaslužuju vrhunsko iskustvo kupovine. Dekorativna rasveta će delove prodajnog prostora učiniti neodoljivim i prijatnijim, čime se prema istraživanjima promet može podići i do 2%.



#DOWNLIGHTERI

UGRADNI DOWNLIGHTERI SOFISTICIRANO REŠENJE

U našoj ponudi naći ćete širok izbor modela dizajniranih za maloprodajne prostore. Inovacije koje se koriste u njihovoj proizvodnji stavljaju ih na prvo mesto u pogledu energetske efikasnosti, dugotrajnosti i CRI (indeks reprodukcije boja).

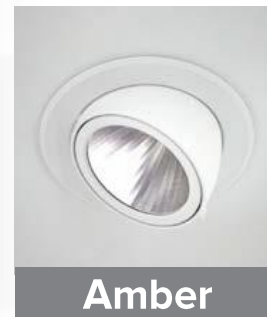

Amber



Fix



Flex & II



Flexo



Moon



Orion / Slim I & II



Titan

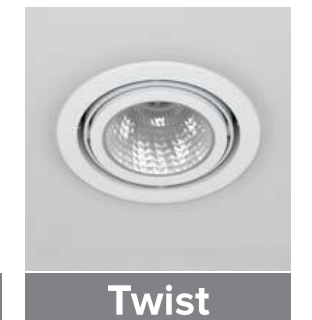

Twist



Downlighteri su idealni za spuštene plafone. Poseduju „žabice“ za laku montažu i demontažu na pozicijama iznad kojih je amstrong ili plafon od gipsa.



#LINIJSKA RASVETA



LINIJSKE SVETILJKE

PRAKTIČNOST UZ MAKSIMALNI REZULTAT

Efektivnost i jednostavna instalacija uz optimalnu cenu čine ovaj tip rasvete najpovoljnijim. Ovde se nalaze modeli idealni i za kancelarijske prostore i konferens sale. Kontinualna linijska rasveta i dalje je najpopularnije rešenje na tržištu.



Spline



Link



String



Grid for functional ceiling



L87



ACS



Pozicionirajte linijsku rasvetu u prodajnom prostoru na prolazu između rafova, na visinu od minimalno 1.5 m od visine police. Možete izabrati optiku koja će usmeravati svetlosne snopove čitavom visinom police i tako bolje naglasiti asortiman proizvoda.

ISKUSTVO ZA SVA ČULA



SIMULTANA KONTROLA **SVETLA**, **ZVUKA** I **MULTIMEDIJALNOG** SADRŽAJA. **BEŽIČNO.**



Jedinstveni šinski sistem rasvete, zvučnika i multimedijalnih uređaja bežično povezanih i kontrolisanih u PIRI okruženju.

MAGACINSKE POLICE



Bilo da su u pitanju manja ili veća skadišta INPUT nudi rešenja za organizaciju tog tipa prostora. U našem asortimanu pronačićete celokupan asortiman policih regala za magacine i arhivske mobilne sisteme.

Gotovo svi maloprodajni objekti imaju svoje priručne magacine za koje izdvajamo police iz programa ROSSS Unizinc dok za veća skladišta, centralne magacine i logitičke centre imamo celokupan asortiman od paletnih i konzolnih regala do konstrukcija za platform.

UNIZINC EASY je sistem lakih regala sa karakteristikama i završnom obradom koja ga čini dugotrajnim i optimalnim rešenjem za vaš lokalni magacin.



Maksimalna nosivost po modulu: 3200Kg

Visina modula: od 1800mm do 9000mm

Dužina police: 800-1200-1500-1800-2100mm

Dubina police: 300-400-500-600-700-800-900-1000-1100-1200mm

Završna obrada: toplo cinkovanje



Prilikom projektovanja maloprodajnog prostora uobičajno je da se 15% do 20% ukupne površine odvoji za lokalni magacin. Upravo će dobar sistem lakih regala omogućiti da više prostora ostavite za prodaju.



**#MAKSIMALNO ISKORIŠĆENJE
PROSTORA**

#BEZBEDNOST

#DUGOTRAJNOST



#LISTA REFERENCI



IDEA



GIGATRON

Tehnomanija



UNIVEREXPORT



HOME PLUS



N SPORT

AROMA

ПРОДАВНИЦА СУЩЕ

gomex

AMAN

aksa
25 GODINA TA VAMA



DEXYCO



Swisslion takovo

metalac AD

metalac PROLETER

onogošt



FortLina



EUROPROM



NAMEX



ADEN

cm
COSMETIC MARKET



GATARIĆ



DŽENEX

KONZUM

Yimör



PEVEX

BOSO



prijatelj vašeg džepa



OPREMA
ZA MALOPRODAJNE
OBJEKTE
MAGACINE
IDEJA
REALIZACIJA

HVALA NA PAŽNJI